

Guida dell'utente della stazione di lavoro mobile Dell Precision™ M70

[Ricerca di informazioni](#)

[Informazioni sul computer](#)

[Uso di Microsoft® Windows® XP](#)

[Funzioni di Dell™ QuickSet](#)

[Uso della tastiera e del touchpad](#)

[Uso dello schermo](#)

[Uso dell'alloggiamento per moduli](#)

[Uso di CD, DVD e altre periferiche per alloggiamento per moduli](#)

[Uso della batteria](#)

[Gestione del risparmio di energia](#)

[Connessione ad una rete locale senza fili](#)

[Uso di schede PC](#)

[Uso di schede Smart](#)

[In viaggio con il computer](#)

[Password](#)

[Soluzione dei problemi](#)

[Uso del programma Dell Diagnostics](#)

[Pulizia del computer](#)

[Reinstallazione del software](#)

[Aggiunta e sostituzione di componenti](#)

[Uso del programma di installazione di sistema](#)

[Formato standard di avviso \(ASF\)](#)

[Come ottenere assistenza](#)

[Specifiche](#)

[Appendice](#)

[Glossario](#)

Per informazioni su altra documentazione fornita con il computer, consultare "[Ricerca di informazioni](#)".

Note, avvisi e attenzione



N.B. Un N.B. (Nota Bene) indica informazioni importanti che contribuiscono a migliorare l'utilizzo del computer.



AVVISO: Un AVVISO indica un danno potenziale all'hardware o perdita di dati e spiega come evitare il problema.



CAUTELA: Un messaggio di CAUTELA indica un rischio di danni alla proprietà, lesioni personali o morte.

Abbreviazioni ed acronimi

Per un elenco completo delle abbreviazioni e degli acronimi, consultare il [Glossario](#).



N.B. Alcune funzioni o servizi potrebbero non essere disponibili per alcuni computer o in alcuni Paesi.

Le informazioni contenute nel presente documento sono soggette a modifiche senza preavviso.

© 2005 Dell Inc. Tutti i diritti riservati.

È severamente vietata la riproduzione, con qualsiasi strumento, senza l'autorizzazione scritta di Dell Inc..

Marchi utilizzati in questo testo: *Dell*, il logo *DELL*, *DellNet*, *Dimension*, *Dell TravelLite*, *ExpressCharge*, *Inspiron*, *Latitude*, *OptiPlex*, *PowerApp*, *PowerEdge*, *PowerConnect*, *PowerVault*, *Dell Precision*, *Strikezone* e *Undock & Go* sono marchi commerciali di Dell Inc.; *Intel*, *Pentium* e *SpeedStep* sono marchi depositati di Intel Corporation; *Microsoft*, *Windows* e *Outlook* sono marchi depositati di Microsoft Corporation; *Bluetooth* è un marchio depositato di Bluetooth SIG, Inc. ed è utilizzato per concessione da Dell Inc.; *ENERGY STAR* è un marchio depositato della U.S Environmental Protection Agency. Quale partner di ENERGY STAR, la Dell Inc. ha determinato che questo prodotto è conforme alle direttive ENERGY STAR sul consumo energetico.

Nel presente documento possono essere utilizzati altri marchi e nomi commerciali che si riferiscono sia ad entità che rivendicano i marchi che ai nomi o ai loro prodotti. Dell Inc. nega qualsiasi partecipazione di proprietà relativa a marchi di fabbrica e nomi commerciali diversi da quelli di sua proprietà.

Modello PP15L

Maggio 2005 N/P D5983 Rev. A02

[Ritorna alla pagina Sommario](#)

Informazioni sul computer

Guida dell'utente della stazione di lavoro mobile Dell Precision™ M70

- [Vista frontale](#)
- [Vista laterale sinistra](#)
- [Vista laterale destra](#)
- [Vista posteriore](#)
- [Vista inferiore](#)

Vista frontale

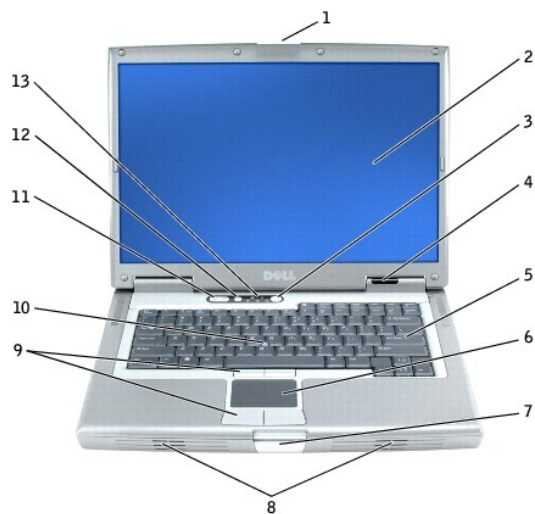

1	dispositivo di chiusura dello schermo	8	altoparlanti
2	schermo	9	pulsanti del track stick e del touchpad
3	pulsante di alimentazione	10	track stick
4	indicatori di stato della periferica	11	pulsanti di controllo volume
5	tastiera	12	pulsante di disattivazione del volume
6	touchpad	13	indicatori di stato della tastiera
7	pulsante del dispositivo di chiusura dello schermo		

dispositivo di chiusura dello schermo — Blocca lo schermo quando lo si chiude.

schermo — Per ulteriori informazioni sullo schermo, consultare "[Uso dello schermo](#)".

pulsante di alimentazione — Premere il pulsante di alimentazione per accendere il computer o per entrare o uscire da una modalità di gestione del risparmio di energia.





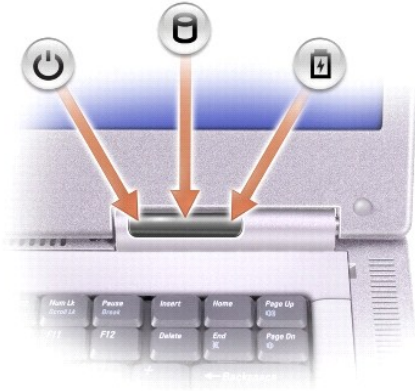

AVVISO: Per evitare di perdere dati, arrestare il sistema invece di premere il pulsante di alimentazione.

Se il computer smette di rispondere, tenere premuto il pulsante di alimentazione fino a totale spegnimento del computer. Questa operazione può richiedere alcuni secondi.

indicatori di stato della periferica



	Si accende all'avvio del computer.
	L'indicatore si accende quando il computer legge e scrive dati. AVVISO: Per evitare la perdita di dati, non spegnere mai il computer mentre l'indicatore  lampeggia.
	L'indicatore è acceso o lampeggia quando il computer si trova in una modalità di gestione del risparmio di energia. Inoltre lampeggia per indicare il livello di carica della batteria.

Se il computer è collegato a una presa elettrica, l'indicatore  funziona come segue:

- o Verde fisso: significa che è in corso la carica della batteria.
- o Verde intermittente: significa che la batteria è completamente carica.

Se il computer è alimentato a batteria, l'indicatore  funziona come segue:

- o Spento: significa che la batteria è sufficientemente carica (o il computer è spento).
- o Arancione intermittente: significa che il livello di carica della batteria è basso.
- o Arancione fisso: significa che la batteria è quasi scarica.

tastiera — La tastiera include una tastiera numerica nonché il tasto con il logo Microsoft® Windows®. Per informazioni sulle scelte rapide da tastiera supportate, consultare "[Uso della tastiera e del touchpad](#)".

touchpad — Il touchpad e i relativi pulsanti forniscono le stesse funzioni di un mouse. Per ulteriori informazioni, consultare "[Uso della tastiera e del touchpad](#)".

pulsante del dispositivo di chiusura dello schermo — Premere questo pulsante per sbloccare il dispositivo di chiusura e aprire lo schermo.

altoparlanti — Per regolare il volume degli altoparlanti integrati, premere i pulsanti di controllo del volume o le scelte rapide da tastiera per il controllo del volume. Per ulteriori informazioni, consultare "[Uso della tastiera e del touchpad](#)".

pulsanti del trackstick e del touchpad — I pulsanti del track stick e del touchpad forniscono le stesse funzioni di un mouse. Per ulteriori informazioni, consultare "[Uso della tastiera e del touchpad](#)".

track stick — Il track stick e i relativi pulsanti forniscono le stesse funzionalità di un mouse. Per ulteriori informazioni, consultare "[Uso della tastiera e del touchpad](#)".

pulsanti di controllo volume — Premere questi pulsanti per regolare il volume.

pulsante di disattivazione del volume — Premere questo pulsante per disattivare il volume.

indicatori di stato della tastiera



Gli indicatori verdi situati sulla parte superiore della tastiera hanno le seguenti funzionalità:

	L'indicatore si accende quando si attiva la tastiera numerica.
	L'indicatore si accende quando la rete senza fili è attivata. Per attivare o disattivare la rete senza fili, premere <Fn><F2>.
	L'indicatore si accende quando si attiva la funzione di blocco delle maiuscole.
	<p>Si attiva quando è abilitata una scheda con la tecnologia senza fili Bluetooth®.</p> <p>N.B. La scheda con tecnologia senza fili Bluetooth è una funzione opzionale, cosicché l'indicatore si accende solo se si è ordinata la scheda insieme al computer. Per maggiori informazioni, consultare la documentazione fornita con la scheda.</p> <p>Per disattivare solo la funzionalità della tecnologia senza fili Bluetooth, fare clic con il pulsante destro del mouse sull'icona nella barra delle applicazioni e selezionare Disable Bluetooth Radio (Disabilita radio Bluetooth).</p> <p>Per attivare o disattivare rapidamente tutti i dispositivi senza fili, premere <Fn><F2>.</p>
	L'indicatore si accende quando si attiva la funzione BLOC SCORR.

Vista laterale sinistra

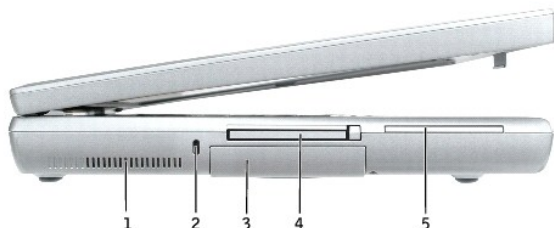

1	presa d'aria della ventola del processore	4	slot per schede PC
2	slot per cavo di sicurezza	5	slot per schede smart
3	disco rigido		

presa d'aria della ventola del processore — Il computer usa ventole interne per creare un flusso di aria attraverso le prese in modo da prevenire il surriscaldamento del computer.

N.B. Le ventole vengono attivate quando il computer si surriscalda. Il rumore della ventola è normale e non indica alcun problema relativo alla ventola o al computer.

ATTENZIONE: Non ostruire le prese d'aria, non introdurre oggetti e non lasciare che vi si accumulino dentro della polvere. Non riporre il computer in un ambiente con insufficiente aerazione, ad esempio una valigetta chiusa, durante il funzionamento, in quanto ciò potrebbe provocare incendi o il danneggiamento del computer.

slot per cavo di sicurezza — Consente di fissare al computer un dispositivo antifurto reperibile in commercio. Per ulteriori informazioni, consultare le istruzioni fornite con il dispositivo.

AVVISO: Prima di acquistare un dispositivo antifurto, accertarsi che sia compatibile con lo slot per cavo di sicurezza.



disco rigido — Memorizza programmi e dati.

slot per schede PC — Supporta una scheda PC, ad esempio un modem o un adattatore di rete. Il computer viene fornito con una protezione di plastica installata nello slot. Per ulteriori informazioni, consultare "[Uso di schede PC](#)".

slot per schede smart — Supporta una scheda smart. Per ulteriori informazioni, consultare "[Uso di schede PC](#)".

Vista laterale destra





1 alloggiamento per moduli	3 connettori USB 2.0 (2)
2 connettori audio	4 presa d'aria della ventola del video

alloggiamento per moduli — Nell'alloggiamento dei moduli è possibile installare periferiche, quali un'unità ottica, o il modulo da viaggio Dell Travellite™. Per ulteriori informazioni, consultare "[Uso dell'alloggiamento per moduli](#)".

connettori audio



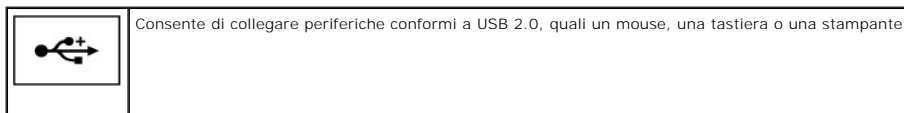

Collegare le cuffie o gli altoparlanti al connettore 
Collegare il microfono al connettore 

connettori USB 2.0 (2)



presa d'aria della ventola del video — Il computer usa ventole interne per creare un flusso di aria attraverso le prese in modo da prevenire il surriscaldamento del computer.

 **N.B.** Le ventole vengono attivate quando il computer si surriscalda. Il rumore della ventola è normale e non indica alcun problema relativo alla ventola o al computer.

 **ATTENZIONE:** Non ostruire le prese d'aria, non introdurre oggetti e non lasciare che vi si accumulino dentro della polvere. Non riporre il computer in un ambiente con insufficiente aerazione, ad esempio una valigetta chiusa, durante il funzionamento, in quanto ciò potrebbe provocare incendi o il danneggiamento del computer.

Vista posteriore

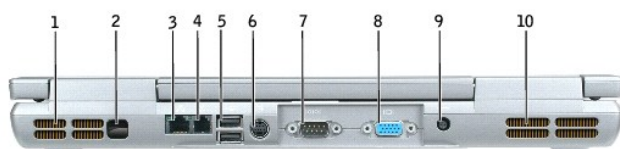

1	presa d'aria della ventola del video	6	connettore uscita TV S-Video
2	sensore infrarossi	7	connettore della porta seriale
3	connettore di rete (RJ-45)	8	connettore video
4	connettore del modem (RJ-11)	9	connettore dell'adattatore c.a.
5	connettori USB 2.0 (2)	10	presa d'aria della ventola del processore

presa d'aria della ventola del video — Il computer usa ventole interne per creare un flusso di aria attraverso le prese in modo da prevenire il surriscaldamento del computer.

 **N.B.** Le ventole vengono attivate quando il computer si surriscalda. Il rumore della ventola è normale e non indica alcun problema relativo alla ventola o al computer.

 **ATTENZIONE:** Non ostruire le prese d'aria, non introdurre oggetti e non lasciare che vi si accumulino dentro della polvere. Non riporre il computer in un ambiente con insufficiente aerazione, ad esempio una valigetta chiusa, durante il funzionamento, in quanto ciò potrebbe provocare incendi o il danneggiamento del computer.

sensore infrarossi — Consente di trasferire file dal proprio computer a un'altra periferica a infrarossi compatibile, senza dover usare connessioni via cavo.

Quando si riceve il computer, il sensore è disabilitato. Per attivare il sensore, è possibile usare il programma di [installazione del sistema](#). Per informazioni sul trasferimento di dati, consultare la *Guida in linea* di Windows, la [Guida in linea e supporto tecnico di Windows](#) o la documentazione fornita con la periferica compatibile a infrarossi.

connettore di rete (RJ-45)

 **AVVISO:** Il connettore di rete ha dimensioni leggermente superiori a quelle del connettore del modem. Per evitare di danneggiare il computer, non collegare una linea telefonica al connettore di rete.

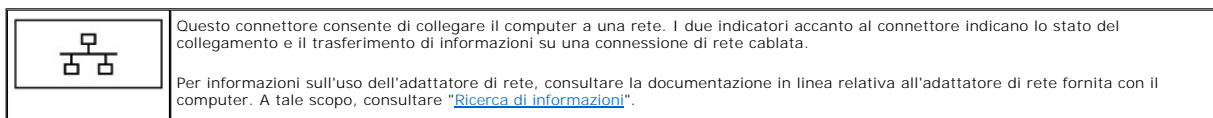

connettore del modem (RJ-11)

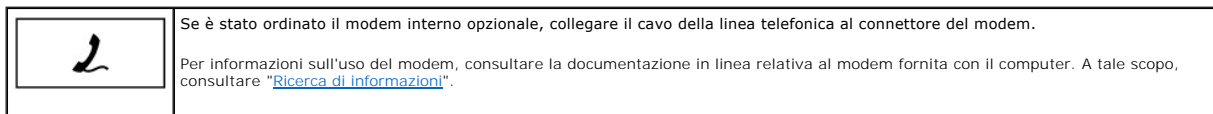

connettori USB 2.0 (2)

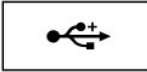
	Consentono di collegare periferiche USB, quali un mouse, una tastiera o una stampante. È inoltre possibile collegare l'unità disco floppy opzionale direttamente a un connettore USB tramite l'apposito cavo opzionale.
---	---

connettore uscita TV S-Video

	Consente di collegare il computer a una TV. Permette inoltre il collegamento di periferiche che supportano audio digitale mediante il cavo adattatore audio digitale/TV. Per maggiori informazioni, consultare " Collegamento del computer ad un dispositivo TV o audio ".
---	--

connettore della porta seriale

	Consente di collegare periferiche seriali, quali un mouse o un palmare.
---	---

connettore video

	Consente di collegare un monitor esterno. Per ulteriori informazioni, consultare " Uso dello schermo ".
--	---

connettore dell'adattatore c.a. — Collega l'adattatore c.a. in modo che sia possibile utilizzare il computer con l'alimentazione c.a. invece di quella a batteria.



L'adattatore c.a. converte l'alimentazione c.a. in alimentazione c.c. richiesta dal computer. È possibile collegare l'adattatore c.a. quando il computer è acceso o spento.

⚠ ATTENZIONE: L'adattatore c.a. è compatibile con le prese elettriche di tutto il mondo. I connettori di alimentazione e le ciabatte variano invece da Paese a Paese. L'uso di un cavo incompatibile o non correttamente collegato alla ciabatta o alla presa elettrica potrebbe provocare incendi o il danneggiamento dell'apparecchiatura.

➡ AVVISO: Quando si scollega il cavo dell'adattatore c.a. dal computer, tirare facendo presa sul connettore e non sul cavo stesso, con decisione, ma delicatamente, per non danneggiarlo.

presa d'aria della ventola del processore — Il computer usa ventole interne per creare un flusso di aria attraverso le prese in modo da prevenire il surriscaldamento del computer.

N.B. Le ventole vengono attivate quando il computer si surriscalda. Il rumore della ventola è normale e non indica alcun problema relativo alla ventola o al computer.

ATTENZIONE: Non ostruire le prese d'aria, non introdurre oggetti e non lasciare che vi si accumulino dentro della polvere. Non riporre il computer in un ambiente con insufficiente aerazione, ad esempio una valigetta chiusa, durante il funzionamento, in quanto ciò potrebbe provocare incendi o il danneggiamento del computer.

Vista inferiore

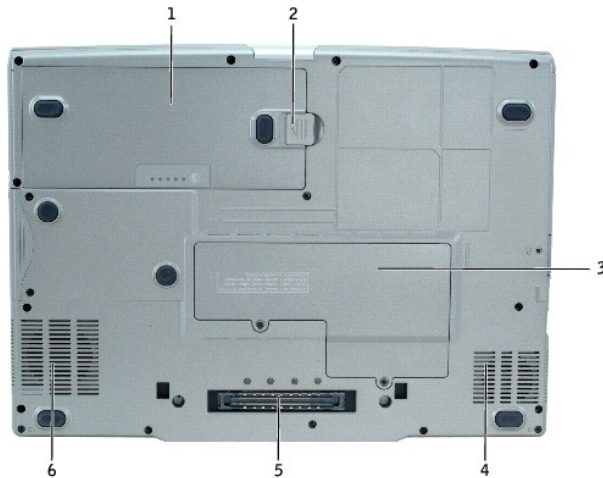

1	batteria	4	presa d'aria della ventola del video
2	chiusura a scatto dell'alloggiamento della batteria	5	slot per periferica di inserimento nell'alloggiamento di espansione
3	coperchio della scheda Mini PCI/del modem/del modulo DIMM	6	presa d'aria della ventola del processore

batteria — Quando è installata una batteria, è possibile usare il computer senza collegarlo a una presa elettrica. Per ulteriori informazioni, consultare "[Uso della batteria](#)".

chiusura a scatto dell'alloggiamento della batteria — Consente di sbloccare la batteria. Per ulteriori informazioni, consultare "[Uso della batteria](#)".

coperchio della scheda Mini PCI/del modem/del modulo DIMM — Copre il vano contenente il modem, la scheda Mini PCI e il modulo DIMM opzionali. Consultare "[Aggiunta e sostituzione di componenti](#)".

presa d'aria della ventola del video — Il computer usa una ventola interna per creare un flusso di aria attraverso le prese in modo da prevenire il surriscaldamento del computer.

slot per periferica di inserimento nell'alloggiamento di espansione — Consente di fissare al computer una periferica di inserimento nell'alloggiamento di espansione. Per ulteriori informazioni, consultare la documentazione fornita con la periferica di inserimento nell'alloggiamento di espansione.

ATTENZIONE: Il computer dispone della tecnologia Undock & Go™ che consente di disinserire dall'alloggiamento di espansione il computer senza passare alla modalità standby. Poiché il computer potrebbe non passare automaticamente alla modalità standby quando non è inserito nell'alloggiamento di espansione, accertarsi che le impostazioni nel pannello di controllo Opzioni risparmio energia non impediscano al computer di entrare in modalità standby. Se si modifica il pannello di controllo Opzioni risparmio energia in modo da impedire al computer di entrare in modalità standby, si aumenta notevolmente la probabilità di causare il rapido deterioramento della batteria o il surriscaldamento del computer.

presa d'aria della ventola del processore — Il computer usa una ventola interna per creare un flusso di aria attraverso le prese in modo da prevenire il surriscaldamento del computer.

[Ritorna alla pagina Sommario](#)

[Ritorna alla pagina Sommario](#)

Appendice

Guida dell'utente della stazione di lavoro mobile Dell Precision™ M70

● [Avviso del prodotto Macrovision](#)

Avviso del prodotto Macrovision

Questo prodotto incorpora una tecnologia di protezione del copyright protetta da rivendicazioni di determinati brevetti statunitensi e da altri diritti di proprietà intellettuale di Macrovision Corporation e di altri soggetti detentori di diritti. L'uso di tale tecnologia deve essere autorizzato da Macrovision Corporation ed è previsto in ambito privato e per altri scopi limitati, salvo diversa autorizzazione da parte di Macrovision Corporation. È vietato decodificare o disassemblare il prodotto.

[Ritorna alla pagina Sommario](#)

[Ritorna alla pagina Sommario](#)

Formato standard di avviso (ASF)

Guida dell'utente della stazione di lavoro mobile Dell Precision™ M70

Il formato standard di avviso (ASF) è uno standard di gestione DMTF (Distributed Management Task Force) che definisce tecniche di generazione degli avvisi a monte e in assenza di un sistema operativo. Questo standard consente di generare avvisi relativi a condizioni di errore o di possibile compromissione della sicurezza quando il sistema operativo è in uno stato di sospensione o il computer è spento ed è stato sviluppato in modo da sostituire eventuali altre tecnologie di generazione di avvisi in assenza del sistema operativo.

Il computer supporta le funzionalità remote e di avviso ASF riportate nella seguente tabella:

Attenzione	Descrizione
Chassis Intrusion - Physical Security Violation/Chassis Intrusion - Physical Security Violation Event Cleared	La periferica di inserimento nell'alloggiamento di espansione è stata aperta e lo slot PCI è stato compromesso.
Failure to Boot to BIOS	Il caricamento del BIOS non è stato completato in fase di inizializzazione.
System Password Violation	La password di sistema non è valida (l'avviso viene inviato dopo tre tentativi non riusciti).
Entity Presence	Sono stati trasmessi segnali periodici per verificare la presenza del sistema.

Per ulteriori informazioni sull'implementazione del formato ASF di Dell, consultare i manuali *ASF for Dell Portable Computers* e *ASF Administrator's Guide for Dell Portable Computers*, disponibili sul sito Web del supporto tecnico di Dell all'indirizzo support.dell.com.

[Ritorna alla pagina Sommario](#)

[Ritorna alla pagina Sommario](#)

Uso della batteria

Guida dell'utente della stazione di lavoro mobile Dell Precision™ M70

- [Rendimento della batteria](#)
- [Controllo del livello di carica della batteria](#)
- [Carica della batteria](#)
- [Rimozione della batteria](#)
- [Installazione della batteria](#)
- [Conservazione della batteria](#)

Rendimento della batteria

 **ATTENZIONE:** Prima di eseguire le procedure descritte in questa sezione, seguire le istruzioni di sicurezza riportate nella Guida alle informazioni sul prodotto.

 **N.B.** Le batterie dei computer portatili sono coperte da garanzia solo durante il primo anno della garanzia limitata del computer. Per maggiori informazioni sulla garanzia di Dell per il computer, consultare la Guida alle informazioni sul prodotto o il documento di garanzia, su un foglio di carta separato, forniti con il computer.

Per mantenere prestazioni ottimali e le impostazioni del BIOS, usare sempre il computer portatile Dell™ con la batteria principale installata. Usare la batteria per alimentare il computer quando non è collegato a una presa elettrica. Come dotazione standard viene fornita una batteria nell'apposito alloggiamento.

 **N.B.** Capacità della batteria (il tempo che una batteria può rimanere carica) diminuisce con il passare del tempo. A seconda della frequenza e delle condizioni di utilizzo della batteria, può essere necessario l'acquisto di una nuova batteria durante la durata del computer.

L'autonomia della batteria varia a seconda delle condizioni di funzionamento. Per prolungare significativamente l'autonomia di funzionamento a batteria si può installare una seconda batteria opzionale nell'alloggiamento per moduli.

L'autonomia della batteria risulta notevolmente ridotta se si eseguono operazioni che comportano un alto consumo di energia. A titolo esemplificativo, di seguito sono elencate alcune di queste operazioni:

- 1 Uso di unità ottiche, quali ad esempio unità DVD o CD
- 1 Uso di dispositivi per comunicazioni senza fili, Schede PC o periferiche USB
- 1 Uso di impostazione di valori elevati di luminosità dello schermo, screen saver con grafica 3D o altri programmi che usano intensivamente le risorse del computer quali i giochi 3D
- 1 Uso del computer in [modalità massime prestazioni](#)

 **N.B.** Si consiglia di collegare il computer a una presa elettrica quando si eseguono operazioni di scrittura su CD o DVD.

È possibile controllare il livello di [carica della batteria](#) prima di inserire la [batteria](#) nel computer. È inoltre possibile impostare le opzioni di gestione del risparmio di energia in modo da ricevere un avviso quando il livello di [carica della batteria](#) è basso.

 **ATTENZIONE:** L'uso di batterie incompatibili potrebbe provocare incendi o esplosioni. Sostituire la batteria esclusivamente con una compatibile acquistata da Dell. La batteria agli ioni di litio è progettata per l'uso con computer Dell. Non utilizzare una batteria proveniente da altri computer.

 **ATTENZIONE:** Non gettare le batterie insieme ai rifiuti domestici. Quando la batteria non è più in grado di mantenere il livello di carica, contattare l'autorità locale preposta allo smaltimento dei rifiuti o l'ente per la protezione dell'ambiente per ottenere suggerimenti su come smaltire la batteria agli ioni di litio. Consultare "Smaltimento della batteria" nella Guida alle informazioni sul prodotto.

 **ATTENZIONE:** L'uso improprio della batteria potrebbe provocare incendi o bruciature. Non perforare, incenerire o disassemblare la batteria, né esporla a temperature superiori a 65 °C. Tenere la batteria lontano dalla portata dei bambini. Maneggiare con molta attenzione una batteria danneggiata o dalla quale si è verificata una perdita. Nelle batterie danneggiate può verificarsi una perdita di elettroliti con conseguenti possibili lesioni personali o danni all'apparecchiatura.

Controllo del livello di carica della batteria

Il Misuratore di alimentazione di Dell QuickSet, la finestra e l'icona  **Misuratore di alimentazione** di Microsoft® Windows®, l'indicatore del livello di carica della batteria, l'indicatore della capacità di carica della batteria e l'avviso di batteria scarica, forniscono informazioni sullo stato di carica della batteria.

Misuratore di alimentazione di Dell QuickSet



Se [Dell QuickSet](#) è installato, premere <Fn><F3> per visualizzare il misuratore di alimentazione QuickSet.

Nella schermata **Misuratore di alimentazione** sono visualizzati lo stato, il livello di carica e il tempo di completamento della carica per la batteria installata nel computer.

 **N.B.** È possibile usare la periferica di inserimento nell'alloggiamento di espansione per caricare la batteria di un computer. Si tenga presente, però, che una batteria inserita nella periferica di inserimento nell'alloggiamento di espansione non è in grado di alimentare la periferica di inserimento nell'alloggiamento di espansione o il computer.

Inoltre, quando il computer è collegato ad una periferica di inserimento nell'alloggiamento di espansione (inserito), la finestra **Battery Meter** (Misuratore di alimentazione) include una scheda **Dock Battery** (Batteria di alloggiamento), che visualizza il livello di carica e lo stato attuale della batteria della periferica di inserimento nell'alloggiamento di espansione.

Nella schermata **Misuratore di alimentazione** sono visualizzate le seguenti icone.

	Il computer o la periferica di inserimento nell'alloggiamento di espansione è alimentata a batteria.
	Il computer è collegato all'alimentazione c.a. e la batteria si sta caricando.
	Il computer è collegato all'alimentazione c.a. e la batteria è completamente carica.

Per ulteriori informazioni su QuickSet, fare clic con il pulsante destro del mouse sull'icona  nella barra delle applicazioni, quindi fare clic su **Help** (Guida).

Misuratore di alimentazione di Microsoft Windows

Il misuratore di alimentazione di Windows indica il livello di carica residua della batteria. Per accedere al misuratore di alimentazione, fare doppio clic sull'icona  nella barra delle applicazioni. Per ulteriori informazioni sulla scheda **Misuratore di alimentazione**, consultare "[Gestione del risparmio di energia](#)".

Se il computer è collegato a una presa elettrica, viene visualizzata l'icona .

Indicatore del livello di carica

Prima di [installare una batteria](#), premere il pulsante di stato sull'indicatore del livello di carica della batteria per accendere gli indicatori che indicano il livello di carica. Ciascun indicatore rappresenta circa il 20% della carica totale della batteria. Se, ad esempio, il livello di carica della batteria è pari all'80%, vi sono quattro indicatori accesi. Se non si accende alcun indicatore, significa che la batteria è scarica.

Indicatore della capacità di carica

L'autonomia della batteria dipende principalmente dal numero di volte che viene caricata. Dopo centinaia di cicli di carica e scarica, le batterie perdono parte della capacità di carica. Per verificare la capacità di carica della batteria, tenere premuto il pulsante di stato sull'indicatore del livello di carica della batteria per almeno 3 secondi. Se non si accende alcun indicatore, la batteria è in buone condizioni e possiede ancora oltre l'80% della capacità di carica originale. Ogni indicatore rappresenta una degradazione incrementale. Se si accendono cinque indicatori, significa che rimane meno del 60% della capacità di carica ed è consigliabile sostituire la batteria. Per ulteriori informazioni sull'autonomia della batteria, consultare "[Specifiche](#)".

 **N.B.** Quando si preme e si tiene premuto il pulsante di stato sull'indicatore di carica della batteria per almeno 3 secondi, gli indicatori di livello di carica si accendono prima per visualizzare lo stato attuale della carica. Quindi passano allo stato Condizione, dove indicano il degrado incrementale quando sono accesi.

Avviso di livello di carica batterie basso

 **AVVISO:** Per evitare la perdita o il danneggiamento di dati, salvare il lavoro non appena viene emesso un avviso di batteria scarica. Collegare quindi il computer a una presa elettrica. È anche possibile spegnere il computer e installare una seconda batteria nell'alloggiamento per moduli. Se la batteria si scarica completamente, verrà attivata automaticamente la modalità di sospensione.

L'avviso di batteria scarica viene emesso quando la batteria è scarica al 90% circa. Viene emesso un segnale acustico per indicare che l'autonomia residua della batteria è minima. Durante tale intervallo di tempo l'altoparlante emetterà periodicamente ulteriori segnali acustici. Se sono installate due batterie, l'avviso di batteria scarica indica che il livello di carica delle due batterie combinate è inferiore al 10%. Quando la batteria è quasi scarica, il computer entrerà in modalità di sospensione. Per ulteriori informazioni sugli avvisi di batteria scarica, consultare "[Gestione del risparmio di energia](#)".

Carica della batteria

 **N.B.** Con Dell™ ExpressCharge™, quando il computer viene spento, l'adattatore c.a. carica una batteria completamente scarica fino all'80% in circa 1 ora e fino al 100% in circa 2 ore. Il tempo di carica risulta più lungo se il computer è acceso. La batteria può essere lasciata nel computer per tutto il tempo desiderato. I circuiti interni della batteria ne impediscono il sovraccarico.

Quando si collega il computer a una presa elettrica oppure si installa una batteria in un computer collegato a una presa elettrica, viene automaticamente eseguito il controllo del livello di carica e della temperatura della batteria. Se necessario, l'adattatore c.a. carica la batteria e la mantiene carica.

Se la temperatura della batteria è elevata a causa dell'utilizzo o perché si trova in un ambiente caldo, la ricarica potrebbe non avere luogo quando si collega il computer ad una presa elettrica.

La batteria è troppo calda per essere caricata se l'indicatore  lampeggia alternativamente in verde e arancione. Scollegare il computer dalla presa elettrica, quindi lasciare raffreddare il computer e la batteria finché non raggiungono la temperatura ambiente. Collegare quindi il computer a una presa elettrica per continuare a caricare la batteria.

Per ulteriori informazioni sulla risoluzione dei problemi relativi alla batteria, consultare ["Problemi relativi all'alimentazione"](#).

Rimozione della batteria

⚠ ATTENZIONE: Prima di eseguire queste procedure, scollegare il modem dalla presa a muro della linea telefonica.

🔧 N.B. Per informazioni sulla rimozione della batteria aggiuntiva, consultare ["Uso dell'alloggiamento per moduli"](#).

1. Verificare che il computer sia spento e scollegato dalla presa elettrica.
2. Se il computer è collegato a una periferica di inserimento nell'alloggiamento di espansione (inserito), scollegarlo. Per istruzioni, consultare la documentazione fornita con la periferica di inserimento nell'alloggiamento di espansione.
3. Fare scorrere il dispositivo di chiusura dell'alloggiamento della batteria situato sul fondo del computer, quindi estrarre la batteria dall'alloggiamento.



Installazione della batteria

Accertarsi che il sistema sia spento. Fare scorrere la batteria nell'alloggiamento fino a quando la chiusura a scatto scatta in posizione.

Per informazioni sull'installazione della batteria aggiuntiva, consultare ["Uso dell'alloggiamento per moduli"](#).

Conservazione della batteria

Se non si intende usare il computer per un certo periodo di tempo, rimuovere la batteria. Una batteria si scarica se non la si usa per un periodo prolungato, pertanto occorre [ricaricarla](#) completamente prima di usarla.

[Ritorna alla pagina Sommario](#)

[Ritorna alla pagina Sommario](#)

Uso dell'alloggiamento per moduli

Guida dell'utente della stazione di lavoro mobile Dell Precision™ M70

- [Informazioni sull'alloggiamento per moduli](#)
- [Informazioni sulla vite di protezione della periferica](#)
- [Rimozione e installazione di periferiche mentre il computer è spento](#)
- [Rimozione e installazione di periferiche mentre il computer è acceso](#)

Informazioni sull'alloggiamento per moduli

⚠ ATTENZIONE: Prima di eseguire le procedure descritte in questa sezione, seguire le istruzioni di sicurezza riportate nella Guida alle informazioni sul prodotto.

È possibile installare le periferiche come disco floppy, unità ottica, batteria secondaria o disco rigido secondario nell'alloggiamento per moduli.

Informazioni sulla vite di protezione della periferica

🔧 N.B. Non è necessario installare la vite di protezione della periferica a meno che non si desideri evitare che il modulo sia facilmente rimosso.

Il computer Dell™ è fornito con un'unità CD/DVD installata nell'alloggiamento per moduli e una vite di protezione della periferica, che non è installata nell'unità CD/DVD, ma è confezionata separatamente. Quando si installa un modulo nell'alloggiamento, è possibile installare la vite di protezione della periferica per evitare che il modulo sia facilmente rimosso.

Rimozione della vite di protezione della periferica

Se la vite di protezione della periferica è installata, è necessario rimuovere la vite per rimuovere il modulo dall'alloggiamento:

1. Salvare e chiudere i file aperti, uscire da tutti i programmi in esecuzione e arrestare il sistema.
2. Se il computer è collegato a una periferica di inserimento nell'alloggiamento di espansione (inserito), scollegarlo. Per istruzioni, consultare la documentazione fornita con la periferica di inserimento nell'alloggiamento di espansione.
3. Chiudere lo schermo e capovolgere il computer.
4. Utilizzare un cacciavite a croce piccolo n. 1 per rimuovere la vite di protezione della periferica da sotto il computer.

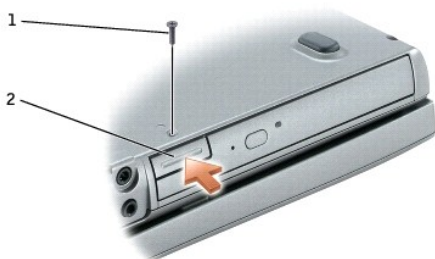

1	vite di protezione della periferica
2	chiusura a scatto della periferica

Rimozione e installazione di periferiche mentre il computer è spento

🔧 N.B. Se la vite di protezione della periferica non è installata, è possibile rimuovere e installare le periferiche mentre il computer è acceso e collegato a una periferica di inserimento nell'alloggiamento di espansione (inserito).

⚠ AVVISO: Per evitare danni, quando le periferiche non sono installate nell'alloggiamento per moduli conservarle in un luogo sicuro e asciutto. Non esercitare forza verso il basso o appoggiare oggetti pesanti sulle periferiche.

1. Se la vite di protezione della periferica è installata, rimuoverla.
2. Premere la chiusura a scatto dello schermo.
3. Estrarre la periferica dall'alloggiamento dei moduli.



4. Spingere la nuova periferica nell'alloggiamento finché scatta in posizione.
5. Premere la chiusura a scatto dello schermo.

Rimozione e installazione di periferiche mentre il computer è acceso

1. Prima di espellere la periferica, fare doppio clic sull'icona **Rimozione sicura dell'hardware** nella barra delle applicazioni, fare clic sulla periferica che si desidera espellere, quindi fare clic su **Interrompi**.
 2. Se la vite di protezione della periferica è installata, [rimuoverla](#).
- ⚠ **AVVISO:** Per evitare danni, quando le periferiche non sono installate nell'alloggiamento per moduli conservarle in un luogo sicuro e asciutto. Non esercitare forza verso il basso o appoggiare oggetti pesanti sulle periferiche.
3. Premere la chiusura a scatto dello schermo.

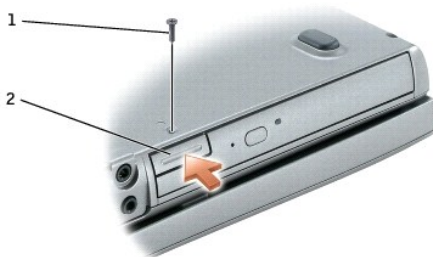

1	vite di protezione della periferica
2	chiusura a scatto della periferica

4. Estrarre la periferica dall'alloggiamento dei moduli.



5. Spingere la nuova periferica nell'alloggiamento finché scatta in posizione.

Il sistema operativo riconosce automaticamente la periferica.

6. Premere la chiusura a scatto dello schermo.
7. Se necessario, immettere la password per sbloccare il computer.

[Ritorna alla pagina Sommario](#)

[Ritorna alla pagina Sommario](#)

Uso di CD, DVD e altre periferiche per alloggiamento per moduli

Guida dell'utente della stazione di lavoro mobile Dell Precision™ M70

- [Riproduzione di un CD o DVD](#)
- [Regolazione del volume](#)
- [Regolazione dell'immagine](#)
- [Connessione del computer ad un dispositivo TV o audio](#)

 **N.B.** Il CD *Drivers and Utilities* è opzionale e potrebbe non essere spedito con tutti i computer.

Riproduzione di un CD o DVD

- ➡ **AVVISO:** Non esercitare pressione verso il basso sul cassetto del CD o del DVD durante l'apertura e la chiusura. Lasciare chiuso il cassetto quando non si usa l'unità.
- ➡ **AVVISO:** Non spostare il computer durante la riproduzione di un CD o DVD.

1. Premere il pulsante di espulsione sulla parte frontale dell'unità.
2. Estrarre il cassetto del disco dall'unità.



1	alberino
2	pulsante di espulsione

3. Inserire il disco al centro del cassetto con l'etichetta rivolta verso l'alto, sistemarlo sull'alberino e farlo scattare in posizione.

 **N.B.** Se si usa un modulo fornito con un altro computer, è necessario installare i driver e il software necessari per riprodurre DVD o scrivere dati. Per ulteriori informazioni, consultare il CD *Drivers and Utilities*.

4. Spingere il cassetto del disco nell'unità.

Per informazioni sulla formattazione di CD per la memorizzazione di dati, sulla creazione di CD musicali o sulla copia di CD, fare riferimento al software del CD fornito con il computer.

 **N.B.** Accertarsi di rispettare tutte le leggi sul copyright nella creazione di CD.

Regolazione del volume

 **N.B.** Quando il volume degli altoparlanti viene disattivato, non è possibile ascoltare la riproduzione di CD o DVD.

1. Fare clic sul pulsante **Start**, scegliere **Tutti i programmi** (o **Programmi**) → **Accessori** → **Svago** (o **Multimedia**), quindi fare clic su **Controllo volume**.
2. Nella finestra **Controllo volume**, fare clic sul dispositivo di scorrimento nella colonna **Controllo volume** e trascinarlo verso l'alto o il basso per alzare o abbassare il volume.

Per ulteriori informazioni sulle opzioni del controllo volume, fare clic su ? nella finestra **Controllo volume**.

Il **Misuratore del volume** visualizza il livello di volume corrente sul computer e l'eventuale disattivazione. Fare clic con il pulsante destro del mouse sull'icona  nella barra delle applicazioni o premere i pulsanti di controllo del volume per visualizzare o nascondere il **Misuratore del volume**.

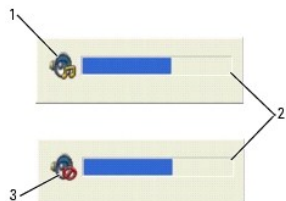

1	icona del volume
2	Misuratore del volume
3	icona di disattivazione del volume

Quando il misuratore è attivato, regolare il volume con gli appositi pulsanti di controllo o premendo i tasti riportati di seguito:

- 1 Premere <Fn><PGSU> per aumentare il volume.
- 1 Premere <Fn><PGGIÙ> per diminuire il volume.
- 1 Premere <Fn><Fine> per disattivare il volume.

Per ulteriori informazioni su QuickSet, fare clic con il pulsante destro del mouse sull'icona  nella barra delle applicazioni, quindi fare clic su **Help** (Guida).

Regolazione dell'immagine

Se viene visualizzato un messaggio di errore che informa che la risoluzione e il numero di colori correnti usano troppa memoria e impediscono la riproduzione del DVD, modificare le proprietà dello schermo.

Microsoft® Windows® XP

1. Fare clic sul pulsante **Start** e fare clic su **Pannello di controllo**.
2. In **Scegliere una categoria**, fare clic su **Aspetto e temi**.
3. In **Scegliere un'operazione...**, fare clic su **Cambiare la risoluzione dello schermo**.
4. Nella finestra **Proprietà - Schermo**, fare clic sul dispositivo di scorrimento in **Risoluzione dello schermo** e trascinarlo per modificare l'impostazione su **1024 per 768 pixel**.
5. Fare clic sul menu a discesa nel riquadro **Colori** e scegliere **Media (16 bit)**.
6. Fare clic su **OK**.

Microsoft Windows 2000

1. Fare clic sul pulsante **Start**, scegliere **Impostazioni**, quindi **Pannello di controllo**.
 2. Fare doppio clic sull'icona **Schermo**, quindi selezionare la scheda **Impostazioni**.
 3. Fare clic sul dispositivo di scorrimento nel riquadro **Area dello schermo** e trascinarlo per impostare il valore **1024 per 768 pixel**.
 4. Fare clic sul menu a discesa nel riquadro **Colori** e scegliere **65.536 colori (16 bit)**.
 5. Fare clic su **Applica**.
 6. Fare clic su **OK** per salvare le impostazioni e chiudere la finestra.
-

Connessione del computer ad un dispositivo TV o audio

N.B. I cavi video e audio per il collegamento del computer ad una TV o ad un'altra periferica audio non sono forniti con il computer. I cavi possono essere acquistati presso la maggior parte dei negozi di elettronica. Il cavo adattatore audio digitale/TV può essere acquistato presso la Dell.

Il computer dispone di un connettore S-video di uscita TV che consente, insieme al cavo adattatore audio digitale/TV (commercializzato dalla Dell), di collegare il computer a una TV e/o a una periferica audio stereo. Il cavo adattatore audio digitale/TV fornisce connettori per il cavo S-video, un cavo video composito ed un cavo audio digitale S/PDIF.

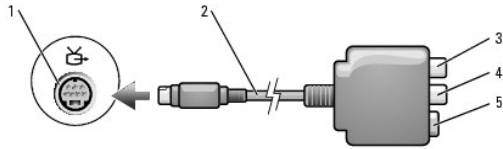

1	connettore uscita TV S-Video
2	cavo dell'adattatore audio digitale/TV
3	connettore audio digitale S/PDIF
4	connettore video composito di ingresso
5	connettore S-video di ingresso

La TV dispone o di un connettore di ingresso S-video oppure di un connettore video composito di ingresso. A seconda del tipo di connettore disponibile sulla TV, è possibile utilizzare un cavo video composito o un cavo S-video disponibile in commercio per collegare il computer alla TV. Per collegare il computer a periferiche audio che non supportano l'audio digitale S/PDIF, è possibile usare il connettore audio posto sul lato del computer.

È consigliabile usare una delle seguenti combinazioni per collegare i cavi video e audio al computer.

N.B. Vedere i diagrammi all'inizio di ogni sottosezione per facilitare la scelta del metodo di collegamento da usare.

- 1 [S-Video e audio standard](#)
- 1 [S-video e audio digitale S/PDIF](#)
- 1 [Video composito e audio standard](#)
- 1 [Video composito e audio digitale S/PDIF](#)

Quando si completano le operazioni di collegamento dei cavi audio e video tra il computer e la TV, è necessario abilitare il computer a funzionare con la TV. Consultare "[Abilitazione delle impostazioni dello schermo per una TV in Microsoft® Windows® XP](#)" per accertarsi che il computer riconosca la TV e funzioni correttamente con questa. Inoltre, se si utilizza l'audio digitale S/PDIF, consultare "[Abilitazione dell'audio digitale S/PDIF](#)".

S-Video e audio standard

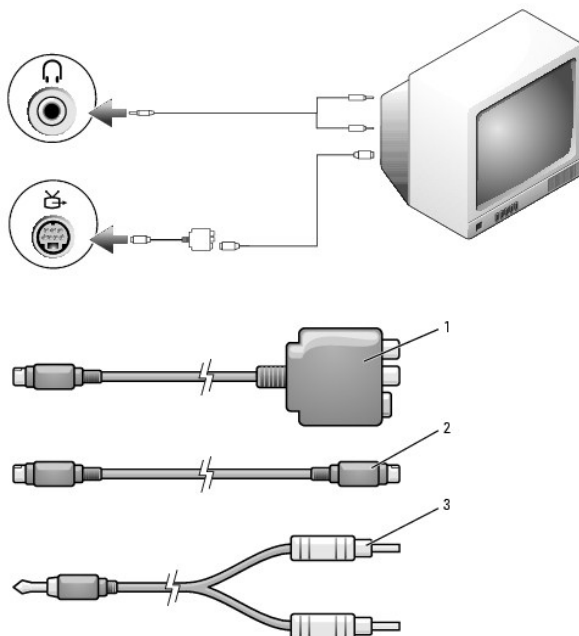

1	cavo dell'adattatore audio digitale/TV
2	cavo S-video
3	cavo audio standard

1. Spegnerne il computer e la TV e/o la periferica audio che si desidera collegare.

N.B. È possibile collegare direttamente un cavo S-video al connettore uscita TV S-Video del computer (senza utilizzare il cavo adattatore audio digitale/TV) se la TV o la periferica audio supporta S-video ma non l'audio digitale S/PDIF.

2. Collegare il cavo dell'adattatore audio digitale/TV al connettore S-video di uscita TV del computer.

3. Collegare un'estremità del cavo S-video al connettore S-video di ingresso sul cavo adattatore audio digitale/TV.

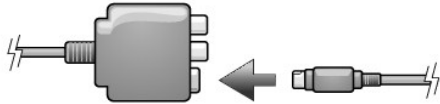

4. Collegare l'altra estremità del cavo S-video al connettore S-video di ingresso della TV.

5. Collegare il connettore singolo del cavo audio al connettore della cuffia sul computer.

6. Collegare i due connettori RCA posti all'altra estremità del cavo audio ai connettori audio di ingresso della TV o altra periferica audio.

7. Accendere la TV e le eventuali periferiche audio collegate e poi accendere il computer.

8. Consultare "[Abilitazione delle impostazioni dello schermo per una TV in Microsoft® Windows® XP](#)" per accertarsi che il computer riconosca la TV e funzioni correttamente con questa.

S-video e audio digitale S/PDIF

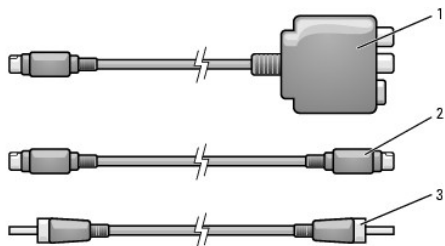
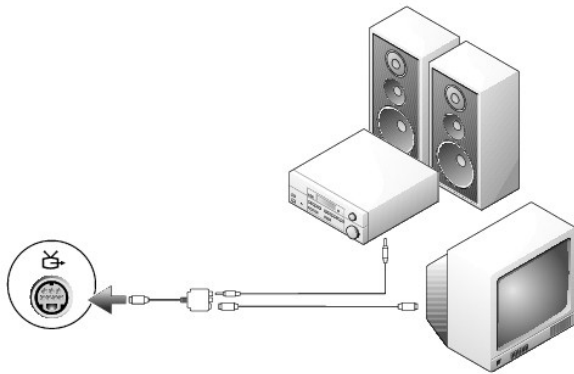

1	cavo dell'adattatore audio digitale/TV
2	cavo S-video
3	cavo audio digitale S/PDIF

1. Spegner il computer e la TV e/o la periferica audio che si desidera collegare.
2. Collegare il cavo dell'adattatore audio digitale/TV al connettore S-video di uscita TV del computer.
3. Collegare un'estremità del cavo S-video al connettore S-video di ingresso sul cavo adattatore audio digitale/TV.

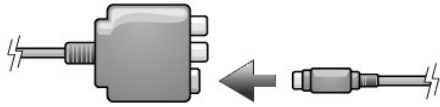

4. Collegare l'altra estremità del cavo S-video al connettore S-video di ingresso della TV.
5. Collegare un'estremità del cavo audio digitale S/PDIF al connettore audio digitale S/PDIF del cavo dell'adattatore audio digitale/TV.

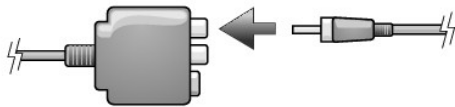

6. Collegare l'altra estremità del cavo audio digitale S/PDIF al connettore audio di ingresso della TV o altra periferica audio.
7. Accendere la TV, accendere le eventuali periferiche audio collegate e poi accendere il computer.
8. Consultare "[Abilitazione delle impostazioni dello schermo per una TV in Microsoft® Windows® XP](#)" per accertarsi che il computer riconosca la TV e funzioni correttamente con questa.

Video composito e audio standard

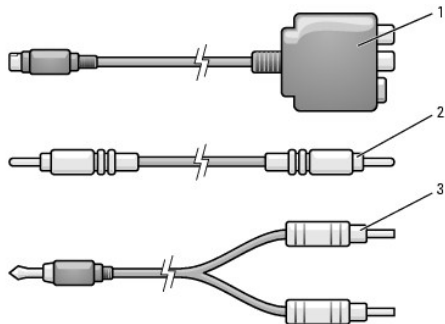
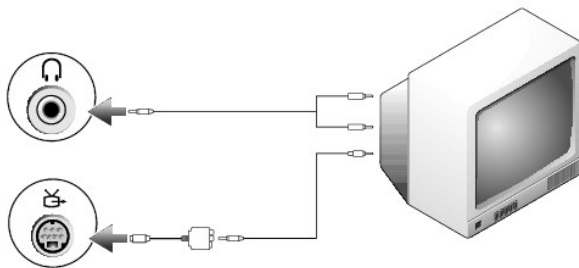

1	cavo dell'adattatore audio digitale/TV
2	cavo video composito
3	cavo audio standard

1. Spegner il computer e la TV e/o la periferica audio che si desidera collegare.
2. Collegare il cavo dell'adattatore audio digitale/TV al connettore S-video di uscita TV del computer.

3. Collegare un'estremità del cavo video composito nel connettore video composito di ingresso del cavo adattatore audio digitale/TV.

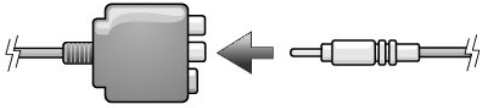

4. Collegare l'altra estremità del cavo video composito al connettore video composito di ingresso della TV.
5. Collegare il connettore singolo del cavo audio al connettore della cuffia sul computer.
6. Collegare i due connettori RCA posti all'altra estremità del cavo audio ai connettori audio di ingresso della TV o altra periferica audio.
7. Accendere la TV, accendere le eventuali periferiche audio collegate e poi accendere il computer.
8. Consultare "[Abilitazione delle impostazioni dello schermo per una TV in Microsoft® Windows® XP](#)" per accertarsi che il computer riconosca la TV e funzioni correttamente con questa.

Video composito e audio digitale S/PDIF

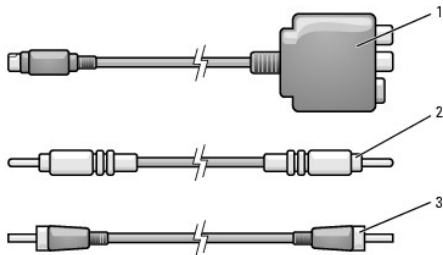
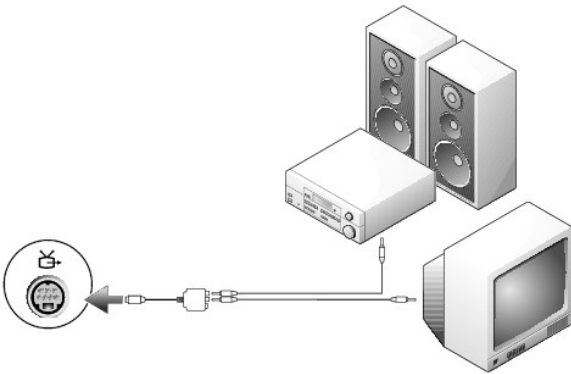

1	cavo dell'adattatore audio digitale/TV
2	cavo video composito
3	cavo audio digitale S/PDIF

1. Spegner il computer e la TV e/o la periferica audio che si desidera collegare.
2. Collegare il cavo dell'adattatore audio digitale/TV al connettore S-video di uscita TV del computer.
3. Collegare un'estremità del cavo video composito nel connettore video composito di ingresso del cavo adattatore audio digitale/TV.

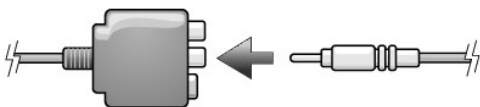

4. Collegare l'altra estremità del cavo video composito al connettore video composito di ingresso della TV.
5. Collegare un'estremità del cavo audio digitale S/PDIF al connettore audio digitale S/PDIF del cavo dell'adattatore audio digitale/TV.

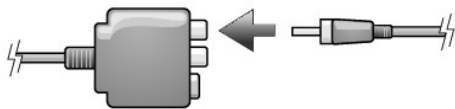

6. Collegare l'altra estremità del cavo audio digitale al connettore di ingresso S/PDIF della TV o altra periferica audio.
7. Accendere la TV, accendere le eventuali periferiche audio collegate e poi accendere il computer.
8. Consultare "[Abilitazione delle impostazioni dello schermo per una TV in Microsoft® Windows® XP](#)" per accertarsi che il computer riconosca la TV e funzioni correttamente con questa.

Attivazione dell'audio digitale S/PDIF

Se il computer dispone di un'unità DVD è possibile attivare l'audio Dolby Digital 5.1 per la riproduzione di DVD.

1. Fare doppio clic sull'icona **Cyberlink PowerDVD** nel desktop Microsoft® Windows®.



2. Inserire il DVD nell'unità DVD.
Se viene avviata la riproduzione, premere il pulsante Stop.
3. Fare clic sull'icona Properties raffigurante una chiave inglese.
4. Fare clic sulla scheda **Audio**.
5. Fare clic su **Enable S/PDIF output** (Attiva audio S/PDIF).
6. Fare clic su **Applica**.
7. Fare clic su **OK**.

Attivazione di S/PDIF nei driver audio di Windows

 **N.B.** L'attivazione in Windows di S/PDIF disattiva il connettore della cuffia.

1. Fare doppio clic sull'icona raffigurante un altoparlante nell'area di notifica di Windows.
2. Scegliere **Controlli avanzati** dal menu **Opzioni**.
3. Fare click su **Avanzate**.
4. Fare clic su **Attiva S/PDIF**.
5. Fare clic su **Chiudi**.
6. Fare clic su **OK**.

Configurazione iniziale delle cuffie Dolby

 **N.B.** La funzione cuffie Dolby è disponibile solo se sul computer è installata un'unità DVD.

1. Fare doppio clic sull'icona **InterVideo WinDVD** sul desktop di Windows.
2. Fare clic sull'icona **Properties (Proprietà)**.
3. Selezionare la scheda **Dolby Headphone** (Cuffie Dolby).
4. Fare clic su **Enable Dolby Headphone** (Abilita cuffie Dolby).

 **N.B.** Le etichette delle icone potrebbero essere visibili solo quando il cursore viene posto sull'icona.

5. Selezionare una delle quattro opzioni per impostare il livello di effetti per il suono surround. **Opzione 1** è un'opzione stereo di base e **Opzione 2, 3, e 4** sono livelli di suono surround.
6. Fare clic su **Applica**, quindi di nuovo su **OK** per chiudere la finestra **WinDVD Properties**.
7. Fare clic su **Esci**.

Abilitazione delle impostazioni dello schermo per una TV in Microsoft® Windows® XP

Il computer può avere una scheda controller video ATI o una scheda controller video NVIDIA. Vedere la seguente sottosezione che corrisponde al controller video installato nel computer.

Scheda controller video ATI

 **N.B.** Accertarsi di aver collegato correttamente la TV prima di attivare le impostazioni dello schermo.

1. Fare clic sul pulsante **Start** e fare clic su **Pannello di controllo**.
2. Fare clic su **Aspetto e temi**.
3. In **o un'icona del Pannello di controllo**, fare clic su **Schermo**.
4. Fare clic sulla scheda **Impostazioni** e su **Avanzate**.
5. Selezionare la scheda **Schermi**.
6. Fare clic sull'angolo superiore sinistro del pulsante **TV** per attivare la TV.
7. Fare clic su **OK**.

Scheda controller video NVIDIA

 **N.B.** Accertarsi di aver collegato correttamente la TV prima di attivare le impostazioni dello schermo.

1. Fare clic sul pulsante **Start** e fare clic su **Pannello di controllo**.
2. Fare clic su **Aspetto e temi**.
3. In **o un'icona del Pannello di controllo**, fare clic su **Schermo**.
4. Fare clic sulla scheda **Impostazioni** e su **Avanzate**.
5. Fare clic sulla scheda **Nvidia GeForce**.
6. Sul lato sinistro del menu, fare clic su **nView Display Mode** (nView).
7. Fare clic su **Clone** (Duplica) per attivare il televisore.
8. Fare clic su **Applica**.

9. Fare clic su **OK** per confermare le impostazioni.
10. Fare clic su **Si** per mantenere le nuove impostazioni.
11. Fare clic su **OK**.

[Ritorna alla pagina Sommario](#)

[Ritorna alla pagina Sommario](#)

Pulizia del computer

Guida dell'utente della stazione di lavoro mobile Dell Precision™ M70

⚠ ATTENZIONE: Prima di eseguire le procedure descritte in questa sezione, seguire le istruzioni di sicurezza riportate nella Guida alle informazioni sul prodotto.

Computer, tastiera e schermo

⚠ ATTENZIONE: Prima di eseguire la pulizia del computer, scollegarlo dalla presa elettrica e rimuovere tutte le batterie installate. Pulire il computer con un panno morbido inumidito con acqua. Non usare detergenti spray o liquidi che potrebbero contenere sostanze infiammabili.

1 Usare un contenitore di aria compressa per rimuovere la polvere da interstizi e cavità nel computer e tra i tasti sulla tastiera.

⚠ AVVISO: Per evitare di danneggiare il computer o lo schermo, non spruzzare la soluzione detergente direttamente sullo schermo. Usare esclusivamente prodotti specifici per la pulizia dello schermo a cristalli liquidi e seguire le istruzioni fornite con il prodotto.

1 Inumidire un panno morbido e privo di lanugine con acqua o un detergente per schermi LCD e pulire lo schermo.

1 Inumidire un panno morbido e privo di lanugine con acqua e pulire il computer e la tastiera. Fare attenzione che l'acqua non penetri tra il touchpad e il palm rest circostante.

Touchpad

1. Arrestare il sistema, spegnere il computer, scollegare tutte le periferiche collegate, quindi scollegare i cavi di alimentazione dalle prese elettriche.

2. Rimuovere tutte le batterie installate.

3. Inumidire un panno morbido e privo di lanugine con acqua e passarlo delicatamente sulla superficie del touchpad. Fare attenzione che l'acqua non penetri tra il touchpad e il palm rest circostante.

Unità disco floppy

⚠ AVVISO: Non tentare di pulire le testine dell'unità con un tampone. È possibile che le testine vengano involontariamente disallineate, rendendo così l'unità inutilizzabile.

Pulire l'unità dischi floppy usando uno degli appositi kit reperibili in commercio. Tali kit contengono dei dischi floppy pretrattati per rimuovere eventuali elementi estranei che si accumulano durante il normale funzionamento.

CD e DVD

⚠ AVVISO: Usare sempre aria compressa per pulire le lenti dell'unità CD/DVD e seguire le istruzioni fornite con il dispositivo utilizzato. Non toccare mai le lenti dell'unità.

Se si notano problemi, quali una riproduzione a scatti del CD o del DVD, provare a pulire il disco seguendo la procedura descritta.

1. Mantenere il disco dal bordo esterno. Si può toccare anche il bordo interno dell'apertura centrale.

⚠ AVVISO: Per non danneggiare la superficie, evitare movimenti circolari quando si pulisce il disco.

2. Con un panno morbido e privo di lanugine, pulire delicatamente la superficie inferiore del disco (il lato privo di etichetta) in linea retta dal centro del disco verso il bordo esterno.

In caso di sporco ostinato, provare a usare acqua o una soluzione diluita di acqua e di un detergente delicato. Inoltre sono in commercio prodotti per pulire i dischi che forniscono protezione dalla polvere, dalle impronte e dai graffi. Non ci sono controindicazioni all'uso su DVD di prodotti per la pulizia di CD.

[Ritorna alla pagina Sommario](#)

[Ritorna alla pagina Sommario](#)

Uso del programma Dell Diagnostics

Guida dell'utente della stazione di lavoro mobile Dell Precision™ M70

Diagnostica della Dell

 **ATTENZIONE:** Prima di eseguire le procedure descritte in questa sezione, seguire le istruzioni di sicurezza riportate nella Guida alle informazioni sul prodotto.

Quando utilizzare il programma Dell Diagnostics

Se si riscontrano problemi con il computer, effettuare i controlli riportati in "[Blocchi e problemi relativi al software](#)" ed eseguire il programma Dell Diagnostics prima di contattare la Dell per assistenza tecnica.

Si consiglia di stampare queste procedure prima di iniziare.

 **AVVISO:** Dell Diagnostics funziona solo su computer Dell.

 **N.B.** Il CD *Drivers and Utilities* è opzionale e potrebbe non essere spedito con tutti i computer.

Avviare il programma Dell Diagnostics dal disco rigido o dal CD *Drivers and Utilities*, noto anche come *ResourceCD*.

Avvio del programma Dell Diagnostics dal disco rigido

Il programma Dell Diagnostics è ubicato in una partizione dell'utilità diagnostica nascosta del disco rigido.

 **N.B.** Se sullo schermo del computer non viene visualizzata alcuna immagine, contattare la Dell.

1. Arrestare il sistema.
2. Se il computer è collegato a una periferica di inserimento nell'alloggiamento di espansione (inserito), scollegarlo. Per istruzioni, consultare la documentazione fornita con la periferica di inserimento nell'alloggiamento di espansione.
3. Collegare il computer a una presa elettrica.
4. Il programma Diagnostics può essere richiamato in uno dei modi seguenti:
 - a. Accendere il computer. Quando appare il logo DELL™, premere <F12> immediatamente. Selezionare Diagnostics dal menu di avvio e premere <Invio>.

 **N.B.** Se si attende troppo a lungo e viene visualizzato il logo del sistema operativo, attendere che compaia il desktop di Microsoft® Windows®. Arrestare quindi il sistema e riprovare.

- b. Premere e tenere premuto il tasto <Fn> durante l'accensione del sistema.

 **N.B.** Se viene visualizzato un messaggio che indica che la partizione dell'utilità di diagnostica non è stata trovata, eseguire il programma Dell Diagnostics dal CD *Drivers and Utilities*.

Verrà eseguito il ciclo di verifica del sistema pre-avvio, ovvero una serie di verifiche iniziali della scheda di sistema, della tastiera, del disco rigido e dello schermo.

- 1 Durante il ciclo di verifica, rispondere alle domande visualizzate.
- 1 Se viene rilevato un errore, il computer si arresta e viene emesso un segnale acustico. Per arrestare il ciclo di verifica e riavviare il computer, premere <n>; per continuare col test successivo, premere <y>; per riesaminare il componente in errore, premere <r>.
- 1 Se durante il ciclo di verifica del sistema pre-avvio vengono rilevati errori, annotare i codici di errore e contattare la Dell.

Se il ciclo di verifica del sistema pre-avvio è stato completato correttamente, verrà visualizzato il messaggio `Booting Dell Diagnostic Utility Partition. Press any key to continue` (Avvio della partizione dello strumento di diagnostica Dell in corso. Premere un tasto per continuare).

5. Premere un tasto per avviare il programma Dell Diagnostics dalla partizione dell'utilità di diagnostica sul disco rigido.

Avvio del programma Dell Diagnostics dal CD Drivers and Utilities

1. Inserire il CD *Drivers and Utilities*.
2. Arrestare e riavviare il sistema.

Quando appare il logo DELL, premere <F12> immediatamente.

Se si attende troppo a lungo e viene visualizzato il logo di Windows, attendere la visualizzazione del desktop di Windows. Arrestare quindi il sistema e riprovare.

 **N.B.** I punti seguenti modificano la sequenza di avvio solo temporaneamente. All'avvio successivo, il computer si avvia in base alle periferiche specificate nell'installazione del sistema.

3. Quando appare l'elenco delle unità d'avvio, evidenziare **CD/DVD/CD-RW Drive** (Unità CD/DVD/CD-RW) e premere <Invio>.
4. Selezionare l'opzione **CD/DVD/CD-RW Drive** dal menu di avvio del CD.
5. Selezionare l'opzione **Boot from CD-ROM** (Avvia da CD-ROM) dal menu che appare.
6. Digitare 1 per avviare il menu di *ResourceCD*.
7. Digitare 2 per avviare Dell Diagnostics.
8. Selezionare **Run the 32 Bit Dell Diagnostics** (Esegui Dell Diagnostics a 32 bit) dall'elenco numerato. Se sono elencate più versioni, selezionare la versione appropriata per il computer utilizzato.
9. Quando viene visualizzato il **Main Menu** (Menu principale) di Dell Diagnostics, scegliere il tipo di prova da eseguire.

Menu principale del programma Dell Diagnostics

1. Dopo il caricamento di Dell Diagnostics e la comparsa della schermata **Main Menu** (Menu principale), fare clic sul pulsante relativo all'opzione desiderata.

Opzione	Funzione
Express Test	Esegue una prova veloce delle periferiche. L'esecuzione di questa prova richiede in genere da 10 a 20 minuti e non richiede interazione da parte dell'utente. Eseguire Express Test prima per aumentare la possibilità di scoprire il problema rapidamente.
Extended Test	Esegue una verifica approfondita delle periferiche. L'esecuzione di questa prova richiede in genere almeno 1 ora e l'utente dovrà rispondere periodicamente a delle domande.
Custom Test	Esegue la verifica di una periferica specifica. È possibile personalizzare le prove che si desidera eseguire.
Symptom Tree	Elenca i sintomi più comuni riscontrati e consente di selezionare una prova in base al sintomo del problema che si sperimenta.

2. Se si riscontra un problema durante una prova, appare un messaggio che visualizza il codice di errore e la descrizione del problema. Annotare il codice di errore e la descrizione del problema e seguire le istruzioni visualizzate.

Se non è possibile risolvere la condizione di errore, contattare la Dell.

 **N.B.** Il Numero di servizio del computer viene visualizzato nella parte superiore dello schermo di ciascuna prova. Se si contatta Dell, il personale del supporto tecnico richiederà all'utente il Numero di servizio.

3. Se si esegue una prova dalle opzioni **Custom Test** (Prova personalizzata) o **Symptom Tree** (Albero dei sintomi), fare clic sulla scheda pertinente descritta nella tabella seguente per maggiori informazioni.

Scheda	Funzione
Results	Visualizza i risultati della prova e le eventuali condizioni di errore riscontrate.
Errors	Visualizza le condizioni di errore riscontrate, i codici di errore e la descrizione del problema.
Help	Descrive la prova e può contenere informazioni sui requisiti per l'esecuzione della prova.
Configuration	Visualizza la configurazione hardware della periferica selezionata. Le informazioni di configurazione di tutte le periferiche visualizzate in Dell Diagnostics sono derivate dalla configurazione del sistema, dalla memoria e da varie prove interne e vengono visualizzate nell'elenco delle periferiche disponibile nel riquadro sinistro dello schermo. Nell'elenco delle periferiche potrebbero non essere elencati i nomi di tutti i componenti installati sul computer o di tutte le periferiche collegate al computer.
Parameters	Consente di personalizzare la prova modificandone le impostazioni.

4. Se si esegue il programma Dell Diagnostics dal CD *Drivers and Utilities*, al termine delle prove estrarre il CD dall'unità.
5. Al termine delle prove, chiudere la schermata corrente per tornare alla schermata **Main Menu**. Per uscire da Dell Diagnostics e riavviare il computer, chiudere la schermata **Main Menu** (Menu principale).

[Ritorna alla pagina Sommario](#)

[Ritorna alla pagina Sommario](#)

Uso dello schermo

Guida dell'utente della stazione di lavoro mobile Dell Precision™ M70

- [Regolazione della luminosità](#)
- [Visualizzazione dell'immagine su un altro schermo](#)
- [Impostazione della risoluzione dello schermo](#)
- [Modalità a due schermi indipendenti](#)
- [Modalità di visualizzazione desktop grande](#)
- [Scambio dello schermo primario e secondario](#)

Regolazione della luminosità

Quando il computer Dell™ è alimentato a batteria, per risparmiare energia è possibile impostare la luminosità al livello più basso in grado di assicurare una visualizzazione adeguata premendo <Fn> e la freccia SU o GIÙ sulla tastiera.

Il Misuratore di luminosità di Dell QuickSet indica l'impostazione di luminosità corrente per lo schermo. Fare clic con il pulsante destro del mouse sull'icona  nella barra delle applicazioni per visualizzare o nascondere il Misuratore della luminosità.



- **N.B.** Per impostazione predefinita il Misuratore della luminosità viene visualizzato nell'angolo inferiore destro dello schermo. Se si desidera visualizzare il misuratore in una posizione diversa, fare clic su di esso e trascinarlo nella nuova posizione. Alla successiva attivazione il misuratore apparirà in tale posizione.
- **N.B.** Le combinazioni di tasti per la luminosità hanno effetto solo sullo schermo del computer portatile e non su eventuali monitor collegati al computer portatile o alla periferica di inserimento nell'alloggiamento di espansione. Se il computer è collegato a un monitor esterno e si prova a modificare il livello di luminosità, il Misuratore di luminosità verrà visualizzato ma non sarà possibile modificare il livello di luminosità sul monitor.

È possibile visualizzare o nascondere il Misuratore di luminosità dal menu della barra delle applicazioni di QuickSet. Quando l'indicatore è attivato, regolare la luminosità premendo i tasti riportati di seguito:

- 1 Premere <Fn> e il tasto freccia SU per aumentare la luminosità solo sullo schermo integrato (non su un monitor esterno).
- 1 Premere <Fn> e il tasto freccia GIÙ per diminuire la luminosità solo sullo schermo integrato (non su un monitor esterno).

Per ulteriori informazioni su QuickSet, fare clic con il pulsante destro del mouse sull'icona  nella barra delle applicazioni, quindi fare clic su **Help** (Guida).

Visualizzazione dell'immagine su un altro schermo

Se, quando viene avviato, il computer è collegato a una periferica esterna accesa (ad esempio, un monitor esterno o un proiettore), l'immagine può essere visualizzata sullo schermo del computer oppure su tale periferica.

Premere <Fn><F8> in modo da visualizzare l'immagine video solo sullo schermo, solo sulla periferica esterna oppure sullo schermo e contemporaneamente sulla periferica esterna.

Impostazione della risoluzione dello schermo

Per visualizzare un programma a una risoluzione specifica, la scheda grafica e lo schermo devono entrambi supportare il programma e i driver video necessari devono essere installati.

Prima di modificare qualsiasi impostazione predefinita dello schermo, annotare le impostazioni predefinite per riferimento futuro.

- **N.B.** Usare solo i driver video installati da Dell, progettati per offrire le migliori prestazioni con il sistema operativo preinstallato.

Se si seleziona una risoluzione o una tavolozza dei colori non supportata dallo schermo, le impostazioni vengono automaticamente impostate sui valori più vicini.

Microsoft® Windows® XP

- 1 Fare clic sul pulsante **Start** e fare clic su **Pannello di controllo**.
- 2 In **Scegliere una categoria**, fare clic su **Aspetto e temi**.

3. In **Scegliere un'operazione...**, fare clic sull'area che si desidera modificare oppure in **o un'icona del Pannello di controllo** fare clic su **Schermo**.
4. Provare diverse impostazioni per **Colori** e **Risoluzione dello schermo**.

Microsoft Windows 2000

1. Fare clic sul pulsante **Start**, scegliere **Impostazioni**, quindi **Pannello di controllo**.
2. Fare doppio clic sull'icona **Schermo**, quindi selezionare la scheda **Impostazioni**.
3. Impostare valori diversi per **Colori** e **Area dello schermo**.

 **N.B.** Aumentando la risoluzione, il testo e le icone sullo schermo appariranno più piccoli.

Se la risoluzione video impostata è superiore a quella supportata dallo schermo, viene attivata la modalità di visualizzazione a riquadri. In tale modalità la schermata viene visualizzata solo parzialmente. Ad esempio, la barra delle applicazioni che solitamente è visualizzata nella parte inferiore del desktop potrebbe non essere più visibile. Per visualizzare il resto della schermata, usare il touchpad o il track stick per scorrere il riquadro verso l'alto, verso il basso, a sinistra o a destra.

 **AVVISO:** È possibile danneggiare il monitor esterno se si usa una frequenza di aggiornamento non supportata. Prima di regolare la frequenza di aggiornamento sul monitor esterno, consultare la guida dell'utente relativa al monitor.

Modalità a due schermi indipendenti

È possibile collegare un monitor esterno o un proiettore al computer e usarlo come estensione dello schermo integrato. Questa modalità di visualizzazione viene definita modalità a due schermi indipendenti o desktop esteso. Tale modalità consente di usare entrambi gli schermi in modo indipendente e trascinare oggetti da uno schermo all'altro, raddoppiando efficacemente lo spazio di lavoro visualizzabile.

Microsoft Windows XP

1. Collegare il monitor esterno, il televisore o il proiettore al computer.
2. Aprire il Pannello di controllo e fare doppio clic sull'icona **Schermo**.
3. Nella finestra **Proprietà - Schermo** selezionare la scheda **Impostazioni**.

 **N.B.** Se si seleziona una risoluzione o una tavolozza dei colori non supportata dallo schermo, le impostazioni vengono automaticamente impostate sui valori più vicini. Per ulteriori informazioni fare riferimento alla documentazione del sistema operativo.

4. Fare clic sull'icona del monitor 2, fare clic sulla casella di controllo **Estendi desktop su questo monitor**, quindi fare clic su **Applica**.
5. Impostare il valore della casella **Area dello schermo** sulla dimensione appropriata per entrambi gli schermi, quindi fare clic su **Applica**.
6. Se viene richiesto di riavviare il computer, fare clic su **Applica le nuove impostazioni senza riavviare il computer**, quindi su **OK**.
7. Quando richiesto, fare clic su **OK** per ridimensionare il desktop.
8. Quando richiesto, scegliere **Sì** per salvare le impostazioni.
9. Fare clic su **OK** per chiudere la finestra **Proprietà - Schermo**.

Per disattivare la modalità a due schermi indipendenti, seguire la procedura descritta.

1. Selezionare la scheda **Impostazioni** nella finestra di dialogo **Proprietà - Schermo**.
2. Fare clic sull'icona del monitor 2, deselezionare l'opzione **Estendi desktop su questo monitor**, quindi fare clic su **Applica**.

Se necessario, premere <Fn><F8> per riportare l'immagine sullo schermo del computer.

Microsoft Windows 2000

 **N.B.** Questo software potrebbe non essere disponibile in alcuni Paesi.

Il sistema operativo Windows 2000 non dispone del supporto nativo per la modalità a due schermi indipendenti, o desktop esteso, sul computer.

Modalità di visualizzazione desktop grande

Con alcuni sistemi operativi, è possibile collegare al computer un monitor o un proiettore esterno per ingrandire lo spazio di lavoro (modalità *visualizzazione desktop grande*). Questa modalità consente di visualizzare un documento di grandi dimensioni su due schermi come se si trattasse di un solo grande schermo. La barra delle applicazioni si estende senza interruzioni dall'uno all'altro dei due schermi. È possibile configurare due monitor verticalmente o orizzontalmente.

Windows 2000

 **N.B.** Il sistema operativo Windows XP e alcuni sistemi operativi Windows 2000 non supportano la modalità di visualizzazione desktop grande. Per ulteriori informazioni, consultare la documentazione fornita con la scheda video.

Per attivare la modalità desktop grande su due schermi esterni che sono collegati ai connettori VGA o DVI sulla periferica di inserimento nell'alloggiamento di espansione, il computer deve essere collegato alla periferica di inserimento nell'alloggiamento di espansione e lo schermo del computer portatile deve essere chiuso. Per attivare la modalità desktop grande sullo schermo del computer portatile e su un solo schermo esterno, collegare lo schermo esterno al computer portatile o alla periferica di inserimento nell'alloggiamento di espansione e tenere aperto lo schermo del computer portatile.

1. Collegare il monitor esterno, la TV o il proiettore al computer o alla periferica di inserimento nell'alloggiamento di espansione.
2. Aprire il **Pannello di controllo** e fare doppio clic sull'icona **Schermo**.
3. Nella finestra **Proprietà - Schermo** selezionare la scheda **Impostazioni**.
4. Premere <Fn><F8> fino a quando lo schermo che si desidera utilizzare come schermo primario (quello più a sinistra o quello più in alto) sia impostato come schermo primario.
5. Fare clic sulla scheda **Avanzate**.
6. Nella schermata successiva, fare clic sulla scheda ATI Displays (Video ATI) che mostra diverse opzioni dello schermo.

 **N.B.** Potrebbe essere necessario provare diverse impostazioni, a seconda dell'impostazione dello schermo.

7. Fare clic sugli indicatori rosso (disattivato) e verde (attivato) negli angoli superiori sinistri fino a quando i due schermi che si desidera utilizzare non appaiano in verde. Entrambi gli schermi dovrebbero ora essere attivi in modalità duplicata (o simulscan).
 8. Premere il pulsante freccia destra o freccia in basso sulla tastiera per specificare una configurazione orizzontale o verticale degli schermi, quindi fare clic su **Applica**.
-

Scambio dello schermo primario e secondario

Microsoft Windows XP

Per scambiare le assegnazioni dello schermo primario e dello schermo secondario, ad esempio per usare il monitor esterno come schermo primario dopo l'inserimento del computer nell'alloggiamento di espansione, seguire la procedura descritta.

1. Fare clic sul pulsante **Start** e fare clic su **Impostazioni**.
2. Selezionare **Pannello di controllo** e fare clic su **Schermo**.
3. In **Scegliere una categoria**, fare clic su **Aspetto e temi**.
4. In **Scegliere un'operazione...**, fare clic sull'area che si desidera modificare oppure in **o un'icona del Pannello di controllo** fare clic su **Schermo**.
5. Fare clic sulla scheda **Impostazioni**→ **Avanzate**→ **Monitor**.

Per ulteriori informazioni, consultare la documentazione fornita con la scheda video.

Microsoft Windows 2000

Per commutare tra le designazioni dello schermo primario e secondario (ad esempio, per utilizzare il monitor esterno come schermo primario dopo l'inserimento nell'alloggiamento di espansione), aprire il Pannello di controllo, fare clic sull'icona **Schermo**→ la scheda **Impostazioni**→ **Avanzate**→ la scheda **Schermi**. Per ulteriori informazioni, consultare la documentazione fornita con la scheda video.

[Ritorna alla pagina Sommario](#)

[Ritorna alla pagina Sommario](#)

Reinstallazione del software

Guida dell'utente della stazione di lavoro mobile Dell Precision™ M70

- [Driver](#)
 - [Risoluzione delle incompatibilità software e hardware](#)
 - [Uso di Ripristino configurazione di sistema di Microsoft® Windows® XP](#)
 - [Reinstallazione di Microsoft® Windows® XP](#)
-

Driver

Che cos'è un driver?

Un driver è un programma che controlla il funzionamento di periferiche come stampanti, mouse o tastiere. Tutte le periferiche richiedono i relativi programmi driver.

Il driver funge da traduttore tra la periferica e qualsiasi programma che usa tale periferica. Ciascuna periferica dispone di un proprio gruppo di comandi specifici, riconoscibili solo dal driver.

Dell fornisce il computer con i driver già installati, pertanto non è necessaria alcuna ulteriore installazione o configurazione.

Molti driver, ad esempio i driver della tastiera, vengono forniti con il sistema operativo Microsoft® Windows®. Potrebbe essere necessario installare i driver per:

- 1 Aggiornare il sistema operativo.
- 1 Reinstallare il sistema operativo.
- 1 Collegare o installare una nuova periferica.

Identificazione dei driver

In caso di problemi relativi a una periferica, verificare se la causa del problema sia il driver e, se necessario, procedere al suo aggiornamento.

Windows XP

1. Fare clic sul pulsante **Start** e scegliere **Pannello di controllo**.
2. In **Scegliere una categoria**, fare clic su **Prestazioni e manutenzione**.
3. Fare clic su **Sistema**.
4. Nella finestra **Proprietà del sistema**, selezionare la scheda **Hardware**.
5. Fare clic su **Gestione periferiche**.
6. Scorrere l'elenco per identificare eventuali periferiche la cui icona è contrassegnata da un cerchio con punto esclamativo giallo (!).

La presenza del punto esclamativo indica la necessità di reinstallare il driver esistente o di installare un nuovo driver.

Reinstallazione dei driver e delle utilità

 **AVVISO:** Il sito Web del supporto tecnico della Dell all'indirizzo support.dell.com e il CD Drivers and Utilities forniscono i driver approvati per i computer Dell™. Se si installano driver provenienti da altre fonti, è possibile che il computer non funzioni correttamente.

 **N.B.** Il CD Drivers and Utilities è opzionale e potrebbe non essere spedito con tutti i computer.

Uso di Ripristino driver di periferica di Windows XP

Ripristino driver di periferica di Windows XP consente di ripristinare la versione precedentemente installata di un driver di periferica, se dopo l'installazione del nuovo driver di periferica il sistema diventa instabile. Nell'eventualità che non sia possibile reinstallare il driver tramite il processo Ripristino driver di periferica, usare Ripristino configurazione di sistema per ripristinare la configurazione di sistema precedente all'installazione del nuovo driver di periferica. Per usare Ripristino driver di periferica, seguire la procedura descritta.

1. Fare clic sul pulsante **Start**, quindi fare clic con il pulsante destro del mouse su **Risorse del computer**.
2. Fare clic su **Proprietà**.
3. Selezionare la scheda **Hardware**, quindi fare clic su **Gestione periferiche**.
4. Nella finestra **Gestione periferiche** fare clic con il pulsante destro del mouse sulla periferica per cui si è installato il nuovo driver, quindi scegliere **Proprietà**.
5. Selezionare la scheda **Driver**.
6. Fare clic su **Ripristina driver**.

Uso del CD Drivers and Utilities

Se l'esecuzione di Ripristino driver di periferica o [Ripristino configurazione di sistema](#) non risolve il problema, reinstallare il driver dal CD *Drivers and Utilities* (detto anche ResourceCD).

 **N.B.** Il CD Drivers and Utilities può contenere driver per sistemi operativi diversi da quello installato sul computer. Assicurarsi che il software da installare sia appropriato per il sistema operativo in uso.

 **N.B.** Il CD Drivers and Utilities è opzionale e potrebbe non essere spedito con tutti i computer.

1. Salvare e chiudere i file aperti e uscire da tutte le applicazioni in esecuzione.
2. Inserire il CD *Drivers and Utilities* nell'unità.

Nella maggior parte dei casi, il CD viene eseguito automaticamente. In caso contrario, aprire Esplora risorse di Windows, fare clic sulla cartella dell'unità CD per visualizzarne il contenuto, quindi fare doppio clic sul file **autorcd.exe**. Quando si esegue il CD per la prima volta è possibile che venga richiesto di installare i file di configurazione. Per continuare, fare clic su **OK** e seguire le istruzioni visualizzate.

3. Dal menu a discesa **Lingua** nella barra degli strumenti, selezionare la lingua desiderata per il driver o l'utilità (se disponibile). Verrà visualizzata la finestra di benvenuto.
4. Fare clic su **Avanti**.

Il CD avvia automaticamente la scansione dell'hardware allo scopo di rilevare i driver e le utilità usati dal computer.

5. Al termine della scansione dell'hardware avviata dal CD, si possono rilevare anche utilità e driver aggiuntivi. Nell'area **Criteri di ricerca**, selezionare le categorie appropriate dai menu a discesa **Modello del sistema**, **Sistema operativo** e **Argomento**.

Verrà visualizzato uno o più collegamenti alle utilità e ai driver specifici usati dal computer.

6. Fare clic sul collegamento all'utilità o al driver specifico per visualizzare informazioni sull'utilità o sul driver che si desidera installare.
7. Fare clic sul pulsante **Installa (se presente)** per iniziare l'installazione del driver o dell'utilità. Dalla schermata di benvenuto, seguire le istruzioni visualizzate per completare l'installazione.

Se il pulsante **Installa** non è presente, l'installazione automatica non è disponibile. Per istruzioni sull'installazione, consultare la procedura appropriata descritta nelle sottosezioni seguenti oppure fare clic su **Estrai**, seguire le istruzioni di estrazione e leggere il file Leggimi.

Se viene chiesto di indicare il percorso dei file del driver, fare clic sulla directory del CD nella schermata di informazioni sul driver per visualizzare i file ad esso associati.

Reinstallazione manuale dei driver per Windows XP

 **N.B.** Se si sta reinstallando un driver per sensore infrarossi, è necessario prima abilitare il sensore infrarossi nell'[installazione del sistema](#) prima di continuare con l'installazione del driver.

1. Dopo avere copiato i file del driver sul disco rigido, fare clic sul pulsante **Start**, quindi fare clic col pulsante destro del mouse su **Risorse del computer**.
2. Fare clic su **Proprietà**.
3. Selezionare la scheda **Hardware**, quindi fare clic su **Gestione periferiche**.
4. Fare doppio clic sul tipo di periferica per cui si sta installando il driver (ad esempio **Modem** o **Periferiche ad infrarossi**).
5. Fare doppio clic sul nome della periferica per la quale si sta installando il driver.
6. Fare clic sulla scheda **Driver**, quindi su **Aggiorna driver**.

7. Fare clic su **Installa da un elenco o percorso specifico (per utenti esperti)**, quindi fare clic su **Avanti**.
8. Fare clic su **Sfoglia** e individuare il percorso sul quale sono stati copiati precedentemente i file dei driver.
9. Quando appare il nome del driver appropriato, fare clic su **Avanti**.
10. Fare clic su **Fine** e riavviare il sistema.

Reinstallazione manuale dei driver per Windows 2000

 **N.B.** In caso di installazione di un driver per una periferica a infrarossi, prima di procedere con l'installazione del driver è necessario innanzitutto attivare il sensore infrarossi nel programma di installazione di sistema.

1. Dopo aver copiato i file del driver sul disco rigido, fare clic sul pulsante **Start**, scegliere **Impostazioni**, quindi fare clic su **Pannello di controllo**.
2. Fare doppio clic sull'icona **Sistema**.
3. Selezionare la scheda **Hardware**.
4. Selezionare la scheda **Gestione periferiche**.
5. Fare doppio clic sul tipo di periferica per cui si sta installando il driver (ad esempio **Modem** o **Periferiche ad infrarossi**).
6. Fare doppio clic sul nome della periferica.
7. Fare clic sulla scheda **Driver**, quindi su **Aggiorna driver**.
8. Fare clic su **Avanti**.
9. Assicurarsi che l'opzione **Cerca un driver adatto alla periferica (scelta consigliata)** sia selezionata, quindi fare clic su **Avanti**.
10. Assicurarsi che la casella di controllo **Specifica una località** sia selezionata e che tutte le altre caselle di controllo siano deselectionate, quindi fare clic su **Avanti**.
11. Fare clic su **Sfoglia** per individuare il percorso sul quale sono stati copiati precedentemente i file del driver.
12. Quando appare il nome del driver appropriato, fare clic su **Avanti**.
13. Fare clic su **Fine** e riavviare il sistema.

Risoluzione delle incompatibilità software e hardware

Se durante la configurazione del sistema operativo una periferica non viene rilevata oppure viene rilevata e configurata in modo errato, è possibile usare l'utilità Risoluzione dei problemi relativi all'hardware per risolvere il problema di compatibilità.

Windows XP



Per risolvere le incompatibilità mediante l'utilità Risoluzione dei problemi relativi all'hardware, seguire la procedura descritta.

1. Fare clic sul pulsante **Start**, quindi scegliere **Guida in linea e supporto tecnico**.
2. Digitare **risoluzione problemi hardware** nella casella di testo **Cerca**, quindi fare clic sulla freccia per avviare la ricerca.
3. Fare clic su **Risoluzione dei problemi relativi all'hardware** nell'elenco **Risultati ricerca**.
4. Nell'elenco **Risoluzione dei problemi relativi all'hardware** fare clic su **Risoluzione di un conflitto hardware nel computer**, quindi fare clic su **Avanti**.

Uso di Ripristino configurazione di sistema di Microsoft® Windows® XP

Il sistema operativo Microsoft® Windows® XP fornisce l'utilità Ripristino configurazione di sistema che consente di ripristinare una precedente configurazione operativa del computer, senza modificare i file di dati, a seguito di modifiche all'hardware, al software o ad altre impostazioni di sistema che hanno reso il

computer instabile. Per informazioni sull'uso di Ripristino configurazione di sistema, consultare [Guida in linea e supporto tecnico di Windows](#).

-  **AVVISO:** Eseguire regolarmente il backup dei propri file di dati, in quanto Ripristino configurazione di sistema non monitorizza i file di dati dell'utente, né ne consente il ripristino.
-  **N.B.** Le procedure in questo documento sono state scritte per la visualizzazione predefinita di Windows, pertanto potrebbero non funzionare se l'utente ha configurato il computer Dell™ con la visualizzazione classica di Windows.

Creazione di un punto di ripristino

1. Fare clic sul pulsante **Start**, quindi scegliere **Guida in linea e supporto tecnico**.
2. Fare clic su **Ripristino configurazione di sistema**.
3. Seguire le istruzioni visualizzate.

Ripristino del computer a una configurazione operativa precedente

-  **AVVISO:** Salvare e chiudere tutti i file aperti e uscire da tutti i programmi in esecuzione prima di ripristinare il computer a una configurazione precedente. Non modificare, aprire o eliminare alcun file o programma prima che il sistema venga completamente ripristinato.

1. Fare clic sul pulsante **Start**, scegliere **Tutti i programmi**→ **Accessori**→ **Utilità di sistema**, quindi fare clic su **Ripristino configurazione di sistema**.
2. Verificare che l'opzione **Ripristina l'installazione del sistema esistente in un dato momento** sia selezionata, quindi fare clic su **Avanti**.
3. Selezionare dal calendario la data a cui si desidera ripristinare la configurazione del computer.

Nella finestra **Selezionare un punto di ripristino** è disponibile un calendario che consente di visualizzare e selezionare i punti di ripristino. Se per una data è disponibile un punto di ripristino, tale data viene visualizzata in grassetto.

4. Selezionare un punto di ripristino, quindi fare clic su **Avanti**.

Se per una data è disponibile un solo punto di ripristino, questo verrà automaticamente selezionato. Se, invece, sono disponibili due o più punti di ripristino, è necessario fare clic su quello desiderato.

5. Fare clic su **Avanti**.

Viene visualizzata la finestra **Ripristino completo** dopo il termine della raccolta di dati con Ripristino configurazione di sistema, quindi il computer si riavvia.

6. Al riavvio del computer, fare clic su **OK**.

Per ripristinare il sistema a una configurazione diversa, è possibile ripetere la procedura usando un altro punto di ripristino oppure annullare il ripristino.

Annullamento dell'ultimo ripristino

-  **AVVISO:** Salvare e chiudere tutti i file aperti e uscire da tutti i programmi in esecuzione prima di annullare l'ultimo ripristino del sistema. Non modificare, aprire o eliminare alcun file o programma prima che il sistema venga completamente ripristinato.

1. Fare clic sul pulsante **Start**, scegliere **Tutti i programmi**→ **Accessori**→ **Utilità di sistema**, quindi fare clic su **Ripristino configurazione di sistema**.
2. Selezionare **Annulla ultima operazione di ripristino**, quindi fare clic su **Avanti**.
3. Fare clic su **Avanti**.

Viene visualizzata la finestra **Ripristino configurazione di sistema**, quindi il computer si riavvia.

4. Al riavvio del computer, fare clic su **OK**.

Attivazione di Ripristino configurazione di sistema

Se si reinstalla Windows XP su un disco rigido con meno di 200 MB di spazio libero, Ripristino configurazione di sistema viene automaticamente disattivato. Per verificare se Ripristino configurazione di sistema è disattivato:

1. Fare clic sul pulsante **Start** e fare clic su **Pannello di controllo**.

2. Fare clic su **Prestazioni e manutenzione**.
3. Fare clic su **Sistema**.
4. Selezionare la scheda **Ripristino configurazione di sistema**.
5. Accertarsi che **Disattiva Ripristino configurazione di sistema** non sia selezionato.

Reinstallazione di Microsoft® Windows® XP

➡ **AVVISO:** È necessario utilizzare Windows XP Service Pack 1 (SP1) o versioni successive quando si reinstalla Windows XP.

Operazioni preliminari

Prima di reinstallare il sistema operativo Windows XP per correggere un problema relativo a un driver appena installato, provare a usare l'utilità Ripristino driver di periferica di Windows XP. Nell'eventualità che l'esecuzione di Ripristino driver di periferica non risolva il problema, usare [Ripristino configurazione di sistema](#) per ripristinare la configurazione di sistema precedente all'installazione del nuovo driver di periferica.

➡ **AVVISO:** Prima di procedere con l'installazione, eseguire il backup di tutti i file di dati presenti sul disco rigido primario. Nelle configurazioni standard, il disco rigido primario è la prima unità rilevata dal computer.

Per reinstallare Windows XP sono necessari i seguenti supporti.

1. CD *Operating System* di Dell™
1. CD *Drivers and Utilities Dell*™

📌 **N.B.** Il CD *Operating System* e il CD *Drivers and Utilities* sono opzionali e potrebbero non essere spediti con tutti i computer.

📌 **N.B.** Il CD *Drivers and Utilities* contiene i driver che sono stati installati durante l'assemblaggio del computer. Usare il CD *Drivers and Utilities* per caricare i driver necessari, compresi quelli richiesti nel caso in cui il computer sia dotato di un controller RAID.

Reinstallazione di Windows XP

Per reinstallare Windows XP, eseguire la procedura descritta nelle sezioni che seguono nell'ordine indicato.

La procedura di reinstallazione può durare da una a due ore. Dopo il completamento della procedura, sarà necessario reinstallare anche i driver di periferica, il programma antivirus e le altre applicazioni.

➡ **AVVISO:** Il CD *Operating System* fornisce diverse opzioni per reinstallare Windows XP. A seconda dell'opzione selezionata, è possibile che alcuni file vengano sovrascritti, compromettendo il funzionamento dei programmi installati sul disco rigido. Pertanto non reinstallare Windows XP a meno che ciò non sia stato raccomandato da un rappresentante del supporto tecnico di Dell.

➡ **AVVISO:** Al fine di prevenire conflitti con Windows XP, disattivare l'eventuale software antivirus installato sul sistema prima di reinstallare Windows XP. Per istruzioni, consultare la documentazione fornita con il software.

Avvio dal CD Operating System

1. Salvare e chiudere i file aperti e uscire da tutte le applicazioni in esecuzione.
2. Inserire il CD *Operating System*. Fare clic su **Exit** (Esci) se il messaggio **Install Windows XP** (Installare Windows XP) viene visualizzato.
3. Riavviare il computer.
4. Premere <F12> immediatamente dopo la comparsa del logo DELL™.

Se viene visualizzato il logo del sistema operativo, attendere fino alla visualizzazione del desktop di Windows, quindi arrestare il sistema e riprovare.

5. Usare i tasti di direzione per selezionare **CD-ROM**, quindi premere <Invio>.
6. Quando viene visualizzato il messaggio **Press any key to boot from CD** (Premere un tasto per avviare da CD), premere un tasto.

Installazione di Windows XP

1. Quando appare la schermata **Installazione di Windows XP**, premere <Invio>.
2. Leggere le informazioni nella schermata **Contratto di licenza di Microsoft**, quindi premere <F8> per accettare il contratto di licenza.

3. Se sul computer è già installato Windows XP e si desidera ripristinare i dati presenti nella configurazione corrente di Windows XP, digitare \pm per selezionare l'opzione di ripristino, quindi rimuovere il CD dall'unità.
4. Se si desidera installare una nuova copia di Windows XP, premere <Esc> per selezionare l'opzione corrispondente.
5. Premere <Invio> per selezionare la partizione evidenziata (consigliata), quindi seguire le istruzioni visualizzate.

Viene visualizzata la finestra **Installazione di Windows XP** e viene avviato il processo di copia dei file e di installazione delle periferiche del sistema operativo. Il computer si riavvierà automaticamente alcune volte.

 **AVVISO:** Non premere alcun tasto quando viene visualizzato il seguente messaggio: Press any key to boot from the CD (premere qualsiasi tasto per avviare da CD).

 **N.B.** Il tempo necessario per completare l'installazione dipende dalla dimensione del disco rigido e dalla velocità del computer.

6. Quando viene visualizzata la schermata **Opzioni internazionali e della lingua**, selezionare le impostazioni per la propria ubicazione e fare clic su **Avanti**.
7. Immettere il nome e la società (opzionale) nella schermata **Personalizzazione del software**, quindi fare clic su **Avanti**.
8. Immettere il nome del computer (o accettare quello predefinito) e una password nella finestra **Nome computer e password di amministratore**, quindi fare clic su **Avanti**.
9. Se viene visualizzata la schermata **Informazioni su chiamata modem**, immettere le informazioni richieste e fare clic su **Avanti**.
10. Immettere la data, l'ora e il fuso orario nella finestra **Impostazioni data e ora**, quindi fare clic su **Avanti**.
11. Se viene visualizzata la schermata **Tipo di connessione a Internet**, fare clic su **Tipica** e su **Avanti**.
12. Se si sta reinstallando Windows XP Professional e viene richiesto di fornire ulteriori informazioni sulla configurazione di rete, effettuare le selezioni che interessano. Se non si è certi di quali informazioni immettere, è consigliabile accettare le opzioni predefinite.

Windows XP installa i componenti del sistema operativo e configura il computer. Il computer si riavvierà automaticamente.

 **AVVISO:** Non premere alcun tasto quando viene visualizzato il seguente messaggio: Press any key to boot from the CD (premere qualsiasi tasto per avviare da CD).

13. Quando appare la schermata **Microsoft Windows**, fare clic su **Avanti**.
14. Quando viene visualizzato il messaggio **Tipo di connessione a Internet**, fare clic su **Ignora**.
15. Quando viene visualizzata la schermata **Registrazione prodotto Microsoft**, selezionare **No, non adesso** e fare clic su **Avanti**.
16. Quando viene visualizzata la schermata **Utenti del computer**, è possibile immettere fino a cinque utenti.
17. Fare clic su **Avanti**.
18. Fare clic su **Fine** per completare l'installazione, quindi rimuovere il CD dall'unità.
19. [Reinstallare i driver appropriati](#) usando il CD *Drivers and Utilities*.
20. Reinstallare l'utilità Notebook System Software (NSS).
Se si reinstalla il sistema operativo per il computer, va anche reinstallata l'utilità Notebook System Software (NSS). NSS fornisce aggiornamenti importanti per il sistema operativo e supporto per unità disco floppy USB Dell™ da 3,5 pollici, processori Intel® Pentium® M, unità ottiche e periferiche USB. NSS è necessario per il corretto funzionamento del computer notebook Dell. NSS rileva automaticamente il computer e il sistema operativo e installa gli aggiornamenti adeguati alla propria configurazione.

 **N.B.** Il CD Dell Drivers and Utilities è necessario per l'installazione dell'utilità NSS. Tuttavia, questo CD è opzionale e potrebbe non essere spedito con tutti i computer.

Se non si dispone del CD *Drivers and Utilities* di Dell, accedere al sito Web del supporto tecnico dei prodotti Dell. Fare clic su **Downloads** (Download) e selezionare **System and Configuration Utilities** (Utilità di sistema e di configurazione) e su **Windows XP**. Selezionare **Dell Notebook System Software** e seguire le istruzioni per scaricare e installare il Notebook System Software Dell.

21. Reinstallare il software antivirus.
22. Reinstallare le applicazioni.

 **N.B.** Per reinstallare e attivare i programmi Microsoft Office o Microsoft Works Suite, è necessario il numero del Product key situato sul retro della custodia del CD di Microsoft Office o Microsoft Works Suite.

[Ritorna alla pagina Sommario](#)



[Ritorna alla pagina Sommario](#)



Ricerca di informazioni

Guida dell'utente della stazione di lavoro mobile Dell Precision™ M70

 **N.B.** Alcune funzioni potrebbero non essere disponibili per alcuni computer o in alcuni Paesi.

 **N.B.** Informazioni supplementari potrebbero essere fornite assieme al computer.

Cosa si ricerca?	Si trova qui
<ul style="list-style-type: none">1 Un programma diagnostico per il computer1 Driver per il computer1 Documentazione per il computer1 Documentazione per le periferiche1 Notebook System Software (NSS)	<p>CD Drivers and Utilities (noto anche come ResourceCD)</p> <p>La documentazione dell'utente e i driver sono preinstallati sul computer. È possibile usare il CD per reinstallare i driver, eseguire Dell Diagnostics o accedere alla documentazione.</p>  <p>I file Leggimi possono essere compresi nel CD per fornire gli ultimi aggiornamenti a proposito di modifiche tecniche operate sul computer o materiale di riferimento tecnico avanzato per assistenti tecnici o utenti esperti.</p> <p>N.B. Il CD <i>Drivers and Utilities</i> è opzionale e potrebbe non essere spedito con tutti i computer.</p> <p>N.B. Gli aggiornamenti più recenti dei driver e della documentazione si trovano nel sito support.dell.com.</p>
<ul style="list-style-type: none">1 Procedure di configurazione del computer1 Come effettuare la manutenzione del computer1 Informazioni di base sulla risoluzione dei problemi1 Come eseguire il programma Dell Diagnostics1 Codici di errore e indicatori della diagnostica1 Procedure di rimozione e installazione di componenti1 Procedure per aprire il coperchio del computer	<p>Guida di consultazione rapida</p>  <p>N.B. La <i>Guida di consultazione rapida</i> è opzionale e potrebbe non essere spedita con tutti i computer.</p> <p>N.B. Questo documento è disponibile in formato PDF all'indirizzo support.dell.com.</p>
<ul style="list-style-type: none">1 Informazioni sulla garanzia1 Clausole e condizioni (solo per gli Stati Uniti)1 Istruzioni di sicurezza1 Avvisi normativi1 Informazioni sull'ergonomia1 Contratto di licenza con l'utente finale	<p>Guida alle informazioni sul prodotto Dell™</p> 
<ul style="list-style-type: none">1 Numero di servizio e codice di servizio espresso1 Etichetta della licenza di Microsoft Windows	<p>Numero di servizio e licenza di Microsoft Windows</p>

	<p>Queste etichette si trovano sul computer.</p>  <ol style="list-style-type: none"> 1 Usare il numero di servizio per identificare il computer quando si accede al sito support.dell.com o si contatta il supporto tecnico. 1 Usare il codice di servizio espresso per indirizzare la chiamata al supporto tecnico di Dell.
<ul style="list-style-type: none"> 1 Soluzioni — suggerimenti per la risoluzione dei problemi, articoli di tecnici, corsi in linea, domande frequenti 1 Forum clienti — discussione in linea con altri clienti Dell 1 Aggiornamenti — informazioni di aggiornamento per componenti quali memoria, disco rigido e sistema operativo 1 Servizio clienti — informazioni di contatto, sullo stato delle richieste di servizio e degli ordini, sulla garanzia e sulle riparazioni 1 Servizio e supporto — stato della richiesta di servizio, contratto di servizio, discussioni in linea con supporto tecnico 1 Riferimenti — documentazione del computer, dettagli sulla configurazione del computer, specifiche del prodotto e libri bianchi 1 Download — aggiornamenti di driver certificati, patch e software 1 Notebook System Software (NSS) — Se si reinstalla il sistema operativo per il computer, va anche reinstallata l'utilità NSS. NSS fornisce aggiornamenti importanti per il sistema operativo e supporto per unità disco floppy USB Dell™ da 3,5 pollici, processori Intel® Pentium® M, unità ottiche e periferiche USB. NSS è necessario per il corretto funzionamento del computer Dell. Il software rileva automaticamente il computer e il sistema operativo e installa gli aggiornamenti adeguati alla propria configurazione. 	<p>Sito Web del supporto tecnico della Dell — support.dell.com</p> <p>N.B. Selezionare il proprio Paese per visualizzare il sito di supporto adeguato.</p> <p>N.B. I clienti aziendali, governativi e degli istituti scolastici possono utilizzare anche il sito Web personalizzato del supporto tecnico Dell Premier all'indirizzo premier.support.dell.com. Il sito Web potrebbe non essere disponibile in tutti i Paesi.</p>
<ul style="list-style-type: none"> 1 Stato della richiesta di servizio 1 Informazioni sui problemi tecnici più frequenti del computer 1 Domande frequenti 1 Download 1 Dettagli sulla configurazione del computer 1 Contratto di assistenza per il computer 	<p>Sito Web Dell Premier Support — premiersupport.dell.com</p> <p>Il sito web di supporto primario (Premier Support) della Dell per personalizzato per aziende, governo e istruzione. Questo sito Web potrebbe non essere disponibile in tutte le regioni.</p>
<ul style="list-style-type: none"> 1 Uso di Windows XP 1 Documentazione per il computer 1 Documentazione per periferiche (ad esempio per modem) 	<p>Guida in linea e supporto tecnico di Windows</p> <ol style="list-style-type: none"> 1. Fare clic sul pulsante Start, quindi scegliere Guida in linea e supporto tecnico. 2. Digitare una parola o una frase che descriva il problema e fare clic sull'icona a forma di freccia. 3. Fare clic sull'argomento che descrive il problema. 4. Seguire le istruzioni visualizzate.
<ul style="list-style-type: none"> 1 Procedure di reinstallazione del sistema operativo 	<p>CD Operating System</p> <p>Il sistema operativo è già installato nel computer. Utilizzare il CD <i>Operating System</i> per reinstallare il sistema operativo. Consultare la <i>Guida dell'utente</i> di Precision per istruzioni.</p> <p>Dopo aver installato il sistema operativo, utilizzare il CD Drivers and Utilities per reinstallare i driver per le periferiche arrivate insieme al computer.</p>  <p>L'etichetta della product key del sistema operativo è ubicata sul computer.</p> <p>N.B. Il CD Operating System è opzionale e potrebbe non essere spedito con tutti i computer.</p> <p>N.B. Il CD Drivers and Utilities è opzionale e potrebbe non essere spedito con tutti i computer.</p> <p>N.B. Il colore del CD varia in base al sistema operativo ordinato.</p>

[Ritorna alla pagina Sommario](#)

[Ritorna alla pagina Sommario](#)

Come ottenere assistenza

Guida dell'utente della postazione di lavoro Dell Precision™ Mobile M20

- [Assistenza tecnica](#)
 - [Problemi relativi all'ordine](#)
 - [Informazioni sul prodotto](#)
 - [Restituzione di prodotti per riparazione o rimborso durante il periodo di garanzia](#)
 - [Prima di chiamare](#)
 - [Come contattare la Dell](#)
-

Assistenza tecnica

Dell mette a disposizione diversi servizi per fornire assistenza in merito a un problema tecnico.

 **ATTENZIONE:** Se è necessario rimuovere il coperchio del computer, scollegare prima i cavi di alimentazione del computer e del modem dalle prese elettriche.

1. Completare le procedure in "[Soluzione dei problemi](#)".
2. Eseguire il programma "[Dell Diagnostics](#)".
3. Fare una copia dell'[Elenco di controllo della Diagnostica](#) e compilarlo.
4. Usare la gamma completa di servizi in linea disponibili sul sito Web del supporto tecnico di Dell (support.dell.com) per ottenere assistenza relativamente alle procedure di installazione e risoluzione dei problemi.
5. Se il problema non è stato risolto seguendo le indicazioni riportate, contattare Dell.

N.B. Telefonare al supporto tecnico da una postazione vicina o davanti al computer in modo da poter eseguire le procedure necessarie fornite dal personale addetto.

N.B. Il sistema di codice del servizio espresso di Dell potrebbe non essere disponibile in tutti i Paesi.

Quando il servizio di assistenza telefonica automatizzato lo richiede, inserire il codice del servizio espresso per inoltrare la chiamata al personale del supporto preposto. Se il codice di servizio espresso non è disponibile, aprire la cartella **Dell Accessories** (Accessori di Dell), fare doppio clic sull'icona **Express Service Code** (Codice di servizio espresso) e seguire le istruzioni.

Per istruzioni sull'uso del servizio di supporto tecnico, consultare "[Servizio di supporto tecnico](#)".

N.B. Alcuni dei servizi descritti non sono disponibili in Paesi al di fuori degli Stati Uniti. Per informazioni sulla disponibilità di tali servizi contattare il rappresentante Dell locale.

Servizi in linea

È possibile accedere al sito Web del supporto tecnico di Dell all'indirizzo support.dell.com. Selezionare la propria area geografica nella pagina **WELCOME TO DELL SUPPORT** e immettere i dettagli richiesti per accedere alle informazioni e agli strumenti di supporto.

Per contattare la Dell elettronicamente usare i seguenti indirizzi:

- 1 World Wide Web

www.dell.com/

www.dell.com/ap/ (solo per i Paesi asiatici o dell'area del Pacifico)

www.dell.com/jp (solo per il Giappone)

www.euro.dell.com (solo per l'Europa)

www.dell.com/la/ (solo per i Paesi dell'America Latina)

www.dell.ca (solo per il Canada)

- 1 Protocollo di trasferimento dei file (FTP) anonimo

[ftp.dell.com/](ftp://ftp.dell.com/)

Accedere come utente: `anonimo` e usare il proprio indirizzo di posta elettronica come password.

- 1 Servizio di supporto elettronico

mobile_support@us.dell.com

support@us.dell.com

apsupport@dell.com (solo per i Paesi asiatici o dell'area del Pacifico)

support.jp.dell.com (solo per il Giappone)

support.euro.dell.com (solo per l'Europa)

1 Richiesta di offerta elettronica

sales@dell.com

apmarketing@dell.com (solo per i Paesi asiatici o per l'area del Pacifico)

sales_canada@dell.com (solo per il Canada)

1 Servizio informazioni elettronico

info@dell.com

Servizio AutoTech

Il servizio di supporto tecnico automatizzato Supporto tecnico automatico messo a disposizione da Dell fornisce risposte alle domande più frequenti poste dai clienti sui sistemi portatili e sui computer desktop.

Quando si contatta il servizio Supporto tecnico automatico verrà richiesto di selezionare l'argomento relativo alla domanda usando i tasti del telefono a multifrequenza.

Il servizio Supporto tecnico automatico è attivo 24 ore al giorno, sette giorni su sette. È possibile accedere a questo servizio anche attraverso il servizio di supporto tecnico. Per conoscere il numero telefonico da chiamare, consultare i [recapiti telefonici](#) per la propria regione.

Servizio automatizzato di controllo dello stato dell'ordine

Per controllare lo stato di un prodotto Dell™ ordinato, accedere al sito Web [support.dell.com](#) o telefonare al servizio automatizzato di controllo dello stato dell'ordine. Una voce registrata richiederà le informazioni necessarie per identificare l'ordine e fornirà le informazioni relative. Per conoscere il numero telefonico da chiamare, consultare i [recapiti telefonici](#) per la propria regione.

Servizio di supporto tecnico

Il servizio di supporto tecnico per i problemi relativi all'hardware messo a disposizione da Dell è disponibile 24 al giorno, sette giorni su sette, per rispondere a qualsiasi domanda relativa ai prodotti hardware Dell. Il personale del supporto tecnico si serve di strumenti di diagnostica computerizzata per poter fornire risposte accurate e veloci.

Per contattare il servizio di supporto tecnico di Dell, consultare "[Supporto tecnico](#)", quindi chiamare il numero di telefono relativo al proprio Paese riportato in "[Come contattare la Dell](#)".

Problemi relativi all'ordine

In caso di problemi relativi a un ordine, quali parti mancanti, parti non corrette o fatturazione imprecisa, contattare il servizio di assistenza clienti Dell. Prima di chiamare, assicurarsi di avere a disposizione la fattura o la distinta di imballaggio. Per conoscere il numero telefonico da chiamare, consultare i [recapiti telefonici](#) per la propria regione.

Informazioni sul prodotto

Per ottenere informazioni su altri prodotti forniti da Dell o inoltrare un ordine d'acquisto, visitare il sito Web di Dell all'indirizzo [www.dell.com](#). Per ottenere il numero di telefono da chiamare per parlare con uno specialista dell'ufficio vendite, consultare i [recapiti telefonici](#) per la propria regione.

Restituzione di prodotti per riparazione o rimborso durante il periodo di garanzia

Preparare gli oggetti da restituire, per riparazione o rimborso, seguendo la procedura descritta.

1. Contattare Dell per ottenere il numero di autorizzazione di ritorno materiali (RMA) che dovrà essere riportato in modo ben visibile sulla parte esterna dell'imballo.

Per conoscere il numero telefonico da chiamare, consultare i [recapiti telefonici](#) per la propria regione.

2. Allegare una copia della fattura e una lettera in cui si riportano i motivi della restituzione.
3. Allegare una copia dell'[Elenco di controllo della Diagnostica](#) che indichi le prove eseguite e gli eventuali messaggi d'errore riportati da Dell Diagnostics.
4. Se l'oggetto viene restituito per ottenere un rimborso, allegare tutti gli accessori che appartengono a tale prodotto (cavi di alimentazione, dischetti del software, documentazione, ecc.).
5. Imballare il prodotto da restituire nella confezione originale o in una equivalente.

Le spese di spedizione sono a carico del cliente. Il cliente dovrà inoltre provvedere personalmente ad assicurare il prodotto restituito e si assume ogni responsabilità in caso di smarrimento durante la spedizione. Non verranno accettati pacchi contrassegno.

Gli oggetti restituiti che non soddisfino tutti i precedenti requisiti saranno rifiutati dall'ufficio ricezione merci di Dell e rispediti al mittente.

Prima di chiamare

N.B. Prima di chiamare, assicurarsi di avere a disposizione il codice del servizio espresso, che consente al servizio di assistenza telefonica automatizzato di Dell di smistare la chiamata in modo più efficiente.

Ricordarsi di compilare l'[Elenco di controllo della Diagnostica](#). Se possibile, prima di contattare la Dell per richiedere assistenza tecnica, avviare il sistema e usare un telefono vicino al computer. Potrebbe venire richiesto di digitare alcuni comandi da tastiera, riferire informazioni dettagliate durante le operazioni o tentare di seguire procedure per la risoluzione del problema la cui esecuzione è possibile solo sul computer stesso. Accertarsi che la documentazione del computer sia disponibile.

 **ATTENZIONE:** Prima di effettuare interventi sul computer, leggere le istruzioni di sicurezza che si trovano nella *Guida alle informazioni sul prodotto*.

Elenco di controllo della Diagnostica
Nome:
Data:
Indirizzo:
Numero di telefono:
Numero di servizio (codice a barre situato sul retro del computer):
Codice di servizio espresso:
Numero di autorizzazione per la restituzione dei materiali (se fornito dal supporto tecnico di Dell):
Sistema operativo e versione:
Periferiche:
Schede di espansione:
Si è collegati a una rete? Sì No
Rete, versione e adattatore di rete:
Programmi e versioni:
Consultare la documentazione del sistema operativo in dotazione per determinare il contenuto dei file di avvio del sistema. Se si dispone di una stampante, stampare ognuno dei file, altrimenti annotarne il contenuto prima di contattare la Dell.
Messaggio di errore, codice bip o codice di diagnostica:
Descrizione del problema e procedure di risoluzione eseguite:

Come contattare la Dell

Per contattare la Dell elettronicamente visitare i seguenti siti Web:

- 1 www.dell.com
- 1 support.dell.com (supporto tecnico)
- 1 premiersupport.dell.com (supporto tecnico per istituzioni scolastiche e mediche, entità governative e imprese medio grandi, inclusi i clienti Premier, Platinum e Gold)

Per ottenere gli indirizzi dei siti Web specifici per il proprio Paese, individuare la sezione appropriata nella seguente tabella.

 **N.B.** I numeri verdi possono essere usati all'interno del Paese a cui si riferiscono.

N.B. In alcuni paesi, il supporto tecnico specifico per i computer Dell Inspiron™ XPS è disponibile contattando numeri di telefono distinti, elencati per ciascun paese. Se il numero di telefono specifico per i computer Inspiron XPS non è elencato, contattare la Dell attraverso il supporto tecnico e la chiamata verrà inoltrata all'operatore specializzato.

Per contattare la Dell, usare i numeri di telefono, i prefissi e gli indirizzi di posta elettronica riportati nella seguente tabella. Per ulteriori informazioni sui prefissi da usare, contattare un operatore locale o internazionale.

Paese (città) Prefisso internazionale Indicativo del Paese Prefisso teleselettivo	Nome del settore o area di assistenza, sito Web e indirizzo di posta elettronica	Prefissi teleselettivi, numeri locali numeri verdi
America Latina	Supporto tecnico clienti (Austin, Texas, U.S.A.)	512 728-4093
	Assistenza tecnica clienti (Austin, Texas, U.S.A.)	512 728-3619
	Fax (supporto tecnico e assistenza tecnica clienti) (Austin, Texas, U.S.A.)	512 728-3883
	Ufficio vendite (Austin, Texas, U.S.A.)	512 728-4397
	Ufficio vendite via fax (Austin, Texas, U.S.A.)	512 728-4600 o 512 728-3772
Anguilla	Supporto generale	numero verde: 800-335-0031
Antigua e Barbuda	Supporto generale	1-800-805-5924
Antille Olandesi	Supporto generale	1-800-882-1519
Argentina (Buenos Aires) Prefisso internazionale: 00 Indicativo del Paese: 54 Prefisso teleselettivo: 11	Sito Web: www.dell.com.ar	
	Posta elettronica: us_latin_services@dell.com	
	Indirizzo di posta elettronica per computer desktop e portatili: la-techsupport@dell.com	
	Posta elettronica per server e prodotti di archiviazione EMC@: la_enterprise@dell.com	
	Servizio clienti	numero verde: 0-800-444-0730
	Supporto tecnico	numero verde: 0-800-444-0733
	Servizi di supporto tecnico	numero verde: 0-800-444-0724
Ufficio vendite	0-810-444-3355	
Aruba	Supporto generale	numero verde: 800-1578
Australia (Sydney) Prefisso internazionale: 0011 Indicativo del Paese: 61 Prefisso teleselettivo: 2	Posta elettronica (Australia): au_tech_support@dell.com	
	Posta elettronica (Nuova Zelanda): nz_tech_support@dell.com	
	Privati e piccole aziende	1-300-655-533
	Governo e aziende	numero verde: 1-800-633-559
	Clienti privilegiati (PAD)	numero verde: 1-800-060-889
	Servizio clienti	numero verde: 1-800-819-339
	Supporto tecnico (portatili e desktop)	numero verde: 1-300-655-533
	Supporto tecnico (server e postazioni di lavoro)	numero verde: 1-800-733-314
	Ufficio vendite a società	numero verde: 1-800-808-385
	Operazioni di vendita	numero verde: 1-800-808-312
Fax	numero verde: 1-800-818-341	
Austria (Vienna) Prefisso internazionale: 900 Indicativo del Paese: 43 Prefisso teleselettivo: 1	Sito Web: support.euro.dell.com	
	Posta elettronica: tech_support_central_europe@dell.com	
	Ufficio vendite a privati e piccole aziende	0820 240 530 00
	Fax privati e piccole aziende	0820 240 530 49
	Servizio clienti per privati e piccole aziende	0820 240 530 14
	Servizio clienti per società e clienti privilegiati	0820 240 530 16
	Supporto tecnico per privati e piccole aziende	0820 240 530 14
	Supporto tecnico per società e clienti privilegiati	0660 8779
Centralino	0820 240 530 00	
Bahamas	Supporto generale	numero verde: 1-866-278-6818
Barbados	Supporto generale	1-800-534-3066
Belgio (Bruxelles) Prefisso internazionale: 00 Indicativo del Paese: 32 Prefisso teleselettivo: 2	Sito Web: support.euro.dell.com	
	Posta elettronica per clienti di lingua francese: support.euro.dell.com/be/fr/emaildell/	
	Supporto tecnico solo per computer Inspiron XPS	02 481 92 96
	Supporto tecnico per tutti gli altri computer Dell	02 481 92 88
	Supporto tecnico via fax	02 481 92 95
	Servizio clienti	02 713 15 .65
	Ufficio vendite a società	02 481 91 00
	Fax	02 481 92 99
Centralino	02 481 91 00	
Bermuda	Supporto generale	1-800-342-0671
Bolivia	Supporto generale	numero verde: 800-10-0238
Brasile	Sito Web: www.dell.com/br	

Prefisso internazionale: 00	Assistenza clienti, supporto tecnico	0800 90 3355
	Supporto tecnico via fax	51 481 5470
Indicativo del Paese: 55	Fax servizio clienti	51 481 5480
	Ufficio vendite	0800 90 3390
Prefisso teleselettivo: 51		
Brunei	Supporto tecnico clienti (Penang, Malesia)	604 633 4966
	Assistenza tecnica clienti (Penang, Malesia)	604 633 4949
Indicativo del Paese: 673	Operazioni di vendita (Penang, Malesia)	604 633 4955
Canada (North York, Ontario)	Controllo dello stato dell'ordine in linea: www.dell.ca/ostatus	
	Supporto tecnico automatico (supporto tecnico automatizzato)	numero verde: 1-800-247-9362
	Servizio clienti (ufficio vendite a privati e piccole aziende)	numero verde: 1-800-847-4096
	Servizio clienti (imprese medio grandi, entità governative)	numero verde: 1-800-326-9463
	Supporto tecnico (ufficio vendite a privati e piccole aziende)	numero verde: 1-800-847-4096
	Supporto tecnico (imprese medio grandi, entità governative)	numero verde: 1-800-387-5757
	Supporto tecnico (stampanti, proiettori, TV, palmari, jukebox digitali e periferiche senza fili)	1-877-335-5767
	Ufficio vendite a privati e piccole aziende	numero verde: 1-800-387-5752
	Ufficio vendite (imprese medio grandi, entità governative)	numero verde: 1-800-387-5755
Ufficio vendita di parti di ricambio e di estensioni di garanzia	1 866 440 3355	
Cile (Santiago)		
Indicativo del Paese: 56	Ufficio vendite, assistenza clienti e supporto tecnico	numero verde: 1230-020-4823
Prefisso teleselettivo: 2		
Cina (Xiamen)	Sito Web del supporto tecnico: support.dell.com.cn	
	Posta elettronica del supporto tecnico: cn_support@dell.com	
	E-mail del servizio clienti: customer_cn@dell.com	
	Supporto tecnico via fax	592 818 1350
	Supporto tecnico (Dell™ Dimension™ e Inspiron)	numero verde: 800 858 2969
	Supporto tecnico (OptiPlex™, Latitude™ e Dell Precision™)	numero verde: 800 858 0950
	Supporto tecnico (server e memoria)	numero verde: 800 858 0960
	Supporto tecnico (proiettori, PDA, interruttori, router e così via)	numero verde: 800 858 2920
	Supporto tecnico (stampanti)	numero verde: 800 858 2311
	Servizio clienti	numero verde: 800 858 2060
	Fax servizio clienti	592 818 1308
	Privati e piccole aziende	numero verde: 800 858 2222
	Clienti privilegiati	numero verde: 800 858 2557
	Ufficio vendite a grandi imprese (GCP)	numero verde: 800 858 2055
	Ufficio vendite a grandi imprese, clienti chiave	numero verde: 800 858 2628
	Ufficio vendite a grandi imprese (zona nord)	numero verde: 800 858 2999
	Ufficio vendite a grandi imprese, entità governative e istituzioni scolastiche (zona nord)	numero verde: 800 858 2955
	Ufficio vendite a grandi imprese (zona est)	numero verde: 800 858 2020
	Ufficio vendite a grandi imprese, entità governative e istituzioni scolastiche (zona est)	numero verde: 800 858 2669
	Ufficio vendite a grandi imprese, team dedicato	numero verde: 800 858 2572
Ufficio vendite a grandi imprese (zona sud)	numero verde: 800 858 2355	
Ufficio vendite a grandi imprese (zona ovest)	numero verde: 800 858 2811	
Ufficio vendite a grandi imprese, parti di ricambio	numero verde: 800 858 2621	
Colombia	Supporto generale	980-9-15-3978
Corea (Seul)	Supporto tecnico	numero verde: 080-200-3800
	Ufficio vendite	numero verde: 080-200-3600
Prefisso internazionale: 001	Assistenza tecnica clienti (Penang, Malesia)	604 633 4949
Indicativo del Paese: 82	Fax	2194-6202
	Centralino	2194-6000
Prefisso teleselettivo: 2	Supporto tecnico (Electronics and Accessories)	numero verde: 080-200-3801
Costa Rica	Supporto generale	0800-012-0435
Danimarca (Copenaghen)	Sito Web: support.euro.dell.com	
	Posta elettronica: support.euro.dell.com/dk/da/emaildell/	
	Supporto tecnico solo per computer Inspiron XPS	7010 0074
	Supporto tecnico per tutti gli altri computer Dell	7023 0182

Prefisso internazionale: 00 Indicativo del Paese: 45	Servizio rapporti clienti	7023 0184
	Servizio clienti per privati e piccole aziende	3287 5505
	Centralino (rapporti clienti)	3287 1200
	Fax del centralino (relazioni)	3287 1201
	Centralino (privati/piccole aziende)	3287 5000
	Fax del centralino (privati/piccole aziende)	3287 5001
Dominica	Supporto generale	numero verde: 1-866-278-6821
Ecuador	Supporto generale	numero verde: 999-119
El Salvador	Supporto generale	1-899-753-0777
Finlandia (Helsinki) Prefisso internazionale: 990 Indicativo del Paese: 358 Prefisso teleselettivo: 9	Sito Web: support.euro.dell.com	
	Posta elettronica: support.euro.dell.com/fi/fi/emaildell/	
	Supporto tecnico	09 253 313 60
	Servizio clienti	09 253 313 38
	Fax	09 253 313 99
	Centralino	09 253 313 00
Francia (Parigi) (Montpellier) Prefisso internazionale: 00 Indicativo del Paese: 33 Prefissi teleselettivi: (1) (4)	Sito Web: support.euro.dell.com	
	Posta elettronica: support.euro.dell.com/fr/fr/emaildell/	
	Privati e piccole aziende	
	Supporto tecnico solo per computer Inspiron XPS	0825 387 129
	Supporto tecnico per tutti gli altri computer Dell	0825 387 270
	Servizio clienti	0825 823 833
	Centralino	0825 004 700
	Centralino (chiamate da fuori Francia)	04 99 75 40 00
	Ufficio vendite	0825 004 700
	Fax	0825 004 701
	Fax (chiamate da fuori Francia)	04 99 75 40 01
	Società	
	Supporto tecnico	0825 004 719
	Servizio clienti	0825 338 339
	Centralino	01 55 94 71 00
	Ufficio vendite	01 55 94 71 00
Fax	01 55 94 71 01	
G.B. (Bracknell) Prefisso internazionale: 00 Indicativo del Paese: 44 Prefisso teleselettivo: 1344	Sito Web: support.euro.dell.com	
	Sito Web servizio clienti: support.euro.dell.com/uk/en/ECare/Form/Home.asp	
	Posta elettronica: dell_direct_support@dell.com	
	Supporto tecnico (Società/clienti privilegiati/PAD [più di 1000 dipendenti])	0870 908 0500
	Supporto tecnico (diretto e generale)	0870 908 0800
	Servizio clienti per clienti globali	01344 373 186
	Servizio clienti per privati e piccole aziende	0870 906 0010
	Servizio clienti per società	01344 373 185
	Servizio clienti per clienti privilegiati (500-5000 dipendenti)	0870 906 0010
	Servizio clienti per il governo centrale	01344 373 193
	Servizio clienti per enti governativi e scolastici locali	01344 373 199
	Servizio clienti per le istituzioni sanitarie	01344 373 194
	Ufficio vendite a privati e piccole aziende	08709074000
	Ufficio vendite settore pubblico/società	01344 860 456
Fax Privati e piccole aziende	0870 907 4006	
Germania (Langen) Prefisso internazionale: 00 Indicativo del Paese: 49 Prefisso teleselettivo: 6103	Sito Web: support.euro.dell.com	
	Posta elettronica: tech_support_central_europe@dell.com	
	Supporto tecnico solo per computer Inspiron XPS	06103 766-7222
	Supporto tecnico per tutti gli altri computer Dell	06103 766-7200
	Servizio clienti per privati e piccole aziende	0180-5-224400
	Servizio clienti per segmenti globali	06103 766-9570
	Servizio clienti per clienti privilegiati	06103 766-9420
	Servizio clienti per grandi imprese	06103 766-9560
	Servizio clienti per clienti pubblici	06103 766-9555
Centralino	06103 766-7000	
Giamaica	Supporto generale (comporre il numero solo all'interno della Giamaica)	1-800-682-3639

Giappone (Kawasaki) Prefisso internazionale: 001 Indicativo del Paese: 81 Prefisso teleselettivo: 44	Sito Web: support.jp.dell.com	
	Supporto tecnico (server)	numero verde: 0120-198-498
	Supporto tecnico al di fuori del Giappone (server)	81-44-556-4162
	Supporto tecnico (Dimension e Inspiron)	numero verde: 0120-198-226
	Supporto tecnico al di fuori del Giappone (Dimension e Inspiron)	81-44-520-1435
	Supporto tecnico (Dell Precision, OptiPlex e Latitude)	numero verde: 0120-198-433
	Supporto tecnico al di fuori del Giappone (Dell Precision, OptiPlex e Latitude)	81-44-556-3894
	Supporto tecnico (PDA, proiettori, stampanti, router)	numero verde: 0120-981-690
	Supporto tecnico esterno al Giappone (PDA, proiettori, stampanti, router)	81-44-556-3468
	Servizio casella fax	044-556-3490
	Servizio automatizzato di ordinazione (24 ore)	044-556-3801
	Servizio clienti	044-556-4240
	Ufficio vendite ad aziende (fino a 400 dipendenti)	044-556-1465
	Ufficio vendite a clienti privilegiati (oltre 400 dipendenti)	044-556-3433
	Ufficio vendite a grandi imprese (oltre 3500 dipendenti)	044-556-3430
	Ufficio vendite al settore pubblico (agenzie governative, istituzioni scolastiche e sanitarie)	044-556-1469
Segmento globale in Giappone	044-556-3469	
Singolo utente	044-556-1760	
Grecia Prefisso internazionale: 00 Indicativo del Paese: 30	Sito Web: support.euro.dell.com	
	Posta elettronica: support.euro.dell.com/gr/en/emaiddell/	
	Supporto tecnico	00800-44 14 95 18
	Assistenza e supporto tecnico Gold	00800-44 14 00 83
	Centralino	2108129810
	Centralino del servizio Gold	2108129811
	Ufficio vendite	2108129800
Fax	2108129812	
Grenada	Supporto generale	numero verde: 1-866-540-3355
Guatemala	Supporto generale	1-800-999-0136
Guyana	Supporto generale	numero verde: 1-877-270-4609
Hong Kong Prefisso internazionale: 001 Indicativo del Paese: 852	Sito Web: support.ap.dell.com	
	Posta elettronica del supporto tecnico: apsupport@dell.com	
	Supporto tecnico (Dimension e Inspiron)	2969 3188
	Supporto tecnico (OptiPlex, Latitude e Dell Precision)	2969 3191
	Supporto tecnico (PowerApp™, PowerEdge™, PowerConnect™ e PowerVault™)	2969 3196
	Servizio clienti	3416 0910
	Ufficio vendite a grandi imprese	3416 0907
	Programmi per clienti globali	3416 0908
	Divisione Aziende medie	3416 0912
Divisione Privati e piccole aziende	2969 3105	
India	Supporto tecnico	1600 33 8045
	Ufficio vendite a grandi imprese	1600 33 8044
	Ufficio vendite a privati e piccole aziende	1600 33 8046
Irlanda (Cherrywood) Prefisso internazionale: 16 Indicativo del Paese: 353 Prefisso teleselettivo: 1	Sito Web: support.euro.dell.com	
	Posta elettronica: dell_direct_support@dell.com	
	Supporto tecnico solo per computer Inspiron XPS	1850 200 722
	Supporto tecnico per tutti gli altri computer Dell	1850 543 543
	Supporto tecnico nel Regno Unito (comporre il numero solo all'interno del Regno Unito)	0870 908 0800
	Servizio clienti per privati	01 204 4014
	Servizio clienti per piccole aziende	01 204 4014
	Servizio clienti nel Regno Unito (comporre il numero solo all'interno del Regno Unito)	0870 906 0010
	Servizio clienti per società	1850 200 982
	Servizio clienti per società (comporre il numero solo all'interno del Regno Unito)	0870 907 4499
	Ufficio vendite - Irlanda	01 204 4444
	Ufficio vendite - Regno Unito (comporre il numero solo all'interno del Regno Unito)	08709074000
Fax/Fax dell'ufficio vendite	01 204 0103	
Centralino	01 204 4444	

Isole Cayman	Supporto generale	1-800-805-7541
Isole Turks e Caicos	Supporto generale	numero verde: 1-866-540-3355
Isole Vergini britanniche	Supporto generale	numero verde: 1-866-278-6820
Isole Vergini U.S.A.	Supporto generale	1-877-673-3355
Italia (Milano) Prefisso internazionale: 00 Indicativo del Paese: 39 Prefisso teleselettivo: 02	Sito Web: support.euro.dell.com	
	Posta elettronica: support.euro.dell.com/it/it/emaildell/	
	Privati e piccole aziende	
	Supporto tecnico	02 577 826 90
	Servizio clienti	02 696 821 14
	Fax	02 696 821 13
	Centralino	02 696 821 12
	Società	
	Supporto tecnico	02 577 826 90
	Servizio clienti	02 577 825 55
Fax	02 575 035 30	
Centralino	02 577 821	
	Centralino	044-556-4300
Lussemburgo Prefisso internazionale: 00 Indicativo del Paese: 352	Sito Web: support.euro.dell.com	
	Posta elettronica: tech_be@dell.com	
	Supporto tecnico (Bruxelles, Belgio)	3420808075
	Ufficio vendite a privati e piccole aziende (Bruxelles, Belgio)	numero verde: 080016884
	Ufficio vendite a società (Bruxelles, Belgio)	02 481 91 00
	Servizio clienti (Bruxelles, Belgio)	02 481 91 19
	Fax (Bruxelles, Belgio)	02 481 92 99
Centralino (Bruxelles, Belgio)	02 481 91 00	
Macao Indicativo del Paese: 853	Supporto tecnico	numero verde: 0800 105
	Assistenza tecnica clienti (Xiamen, Cina)	34 160 910
	Operazioni di vendita (Xiamen, Cina)	29 693 115
Malesia (Penang) Prefisso internazionale: 00 Indicativo del Paese: 60 Prefisso teleselettivo: 4	Sito Web: support.ap.dell.com	
	Supporto tecnico (Dell Precision, OptiPlex e Latitude)	numero verde: 1 800 88 0193
	Supporto tecnico (Dimension, Inspiron ed Electronics and Accessories)	numero verde: 1 800 88 1306
	Supporto tecnico (PowerApp, PowerEdge, PowerConnect e PowerVault)	numero verde: 1800 88 1386
	Assistenza tecnica clienti (Penang, Malesia)	04 633 4949
	Operazioni di vendita	numero verde: 1 800 888 202
Ufficio vendite a società	numero verde: 1 800 888 213	
Messico Prefisso internazionale: 00 Indicativo del Paese: 52	Supporto tecnico clienti	1-877-384-8979 o 001-877-269-3383
	Ufficio vendite	50-81-8800 o 01-800-888-3355
	Assistenza tecnica clienti	1-877-384-8979 o 001-877-269-3383
	Principale	50-81-8800 o 01-800-888-3355
Montserrat	Supporto generale	numero verde: 1-866-278-6822
Nicaragua	Supporto generale	1-800-220-1006
Norvegia (Lysaker) Prefisso internazionale: 00 Indicativo del Paese: 47	Sito Web: support.euro.dell.com	
	Posta elettronica: support.euro.dell.com/no/no/emaildell/	
	Supporto tecnico	671 16882
	Servizio rapporti clienti	671 17575
	Servizio clienti per privati e piccole aziende	23162298
	Centralino	671 16800
Centralino del fax	671 16865	
Nuova Zelanda Prefisso internazionale: 00 Indicativo del Paese: 64	Posta elettronica (Nuova Zelanda): nz_tech_support@dell.com	
	Posta elettronica (Australia): au_tech_support@dell.com	
	Supporto tecnico (per computer desktop e portatili)	numero verde: 0800 446 255
	Supporto tecnico (per server e stazioni di lavoro)	numero verde: 0800 443 563
	Privati e piccole aziende	0800 446 255
Governo e aziende	0800 444 617	

	Ufficio vendite	0800 441 567
	Fax	0800 441 566
Olanda (Amsterdam) Prefisso internazionale: 00 Indicativo del Paese: 31 Prefisso teleselettivo: 20	Sito Web: support.euro.dell.com	
	Supporto tecnico solo per computer Inspiron XPS	020 674 45 94
	Supporto tecnico per tutti gli altri computer Dell	020 674 45 00
	Supporto tecnico via fax	020 674 47 66
	Servizio clienti per privati e piccole aziende	020 674 42 00
	Servizio rapporti clienti	020 674 4325
	Ufficio vendite a privati e piccole aziende	020 674 55 00
	Ufficio vendite rapporto clienti	020 674 50 00
	Fax per ufficio vendite a privati e piccole aziende	020 674 47 75
	Fax per ufficio vendite rapporto clienti	020 674 47 50
	Centralino	020 674 50 00
	Fax generale	020 674 47 50
Paesi del Sud-Est asiatico e del Pacifico	Ufficio vendite, assistenza tecnica clienti e supporto tecnico clienti (Penang, Malesia)	604 633 4810
Panama	Supporto generale	1-800-507-0962
Perù	Supporto generale	0800-50-669
Polonia (Varsavia) Prefisso internazionale: 011 Indicativo del Paese: 48 Prefisso teleselettivo: 22	Sito Web: support.euro.dell.com	
	Posta elettronica: pl_support_tech@dell.com	
	Telefono assistenza tecnica clienti	57 95 700
	Servizio clienti	57 95 999
	Ufficio vendite	57 95 999
	Fax assistenza tecnica clienti	57 95 806
	Fax reception	57 95 998
	Centralino	57 95 999
Portogallo Prefisso internazionale: 00 Indicativo del Paese: 351	Sito Web: support.euro.dell.com	
	Posta elettronica: support.euro.dell.com/pt/en/emaiddell/	
	Supporto tecnico	707200149
	Servizio clienti	800 300 413
	Ufficio vendite	800 300 410 o 800 300 411 o 800 300 412 o 21 422 07 10
	Fax	21 424 01 12
Portorico	Supporto generale	1-800-805-7545
Repubblica Ceca (Praga) Prefisso internazionale: 00 Indicativo del Paese: 420	Sito Web: support.euro.dell.com	
	Posta elettronica: czech_dell@dell.com	
	Supporto tecnico	22537 2727
	Servizio clienti	22537 2707
	Fax	22537 2714
	Fax tecnico	22537 2728
	Centralino	22537 2711
Repubblica Dominicana	Supporto generale	1-800-148-0530
Repubblica Sudafricana (Johannesburg) Prefisso internazionale: 09/091 Indicativo del Paese: 27 Prefisso teleselettivo: 11	Sito Web: support.euro.dell.com	
	Posta elettronica: dell_za_support@dell.com	
	Servizio preferenziale (Gold)	011 709 7713
	Supporto tecnico	011 709 7710
	Servizio clienti	011 709 7707
	Ufficio vendite	011 709 7700
	Fax	011 706 0495
	Centralino	011 709 7700
Saint Kitts e Nevis	Supporto generale	numero verde: 1-877-441-4731
Saint Lucia	Supporto generale	1-800-882-1521
Saint Vincent e Grenadine	Supporto generale	numero verde: 1-877-270-4609
Singapore (Singapore) Prefisso internazionale: 005 Indicativo del Paese: 65	Sito Web: support.ap.dell.com	
	Supporto tecnico (Dimension, Inspiron ed Electronics and Accessories)	numero verde: 1800 394 7430
	Supporto tecnico (OptiPlex, Latitude e Dell Precision)	numero verde: 1800 394 7488
	Supporto tecnico (PowerApp, PowerEdge, PowerConnect e PowerVault)	numero verde: 1800 394 7478
	Assistenza tecnica clienti (Penang, Malesia)	604 633 4949
	Operazioni di vendita	numero verde: 1 800 394 7412

	Ufficio vendite a società	numero verde: 1 800 394 7419
Slovacchia (Praga) Prefisso internazionale: 00 Indicativo del Paese: 421	Sito Web: support.euro.dell.com	
	Posta elettronica: czech_dell@dell.com	
	Supporto tecnico	02 5441 5727
	Servizio clienti	420 22537 2707
	Fax	02 5441 8328
	Fax tecnico	02 5441 8328
	Centralino (Ufficio vendite)	02 5441 7585
Spagna (Madrid) Prefisso internazionale: 00 Indicativo del Paese: 34 Prefisso teleselettivo: 91	Sito Web: support.euro.dell.com	
	Posta elettronica: support.euro.dell.com/es/es/emaildell/	
	Privati e piccole aziende	
	Supporto tecnico	902 100 130
	Servizio clienti	902 118 540
	Ufficio vendite	902 118 541
	Centralino	902 118 541
	Fax	902 118 539
	Società	
	Supporto tecnico	902 100 130
	Servizio clienti	902 115 236
	Centralino	91 722 92 00
	Fax	91 722 95 83
Svezia (Upplands Vasby) Prefisso internazionale: 00 Indicativo del Paese: 46 Prefisso teleselettivo: 8	Sito Web: support.euro.dell.com	
	Posta elettronica: support.euro.dell.com/se/sv/emaildell/	
	Supporto tecnico	08 590 05 199
	Servizio rapporti clienti	08 590 05 642
	Servizio clienti per privati e piccole aziende	08 587 70 527
	Supporto per il programma EPP di acquisto per i dipendenti	20 140 14 44
	Supporto tecnico via fax	08 590 05 594
	Ufficio vendite	08 590 05 185
Svizzera (Ginevra) Prefisso internazionale: 00 Indicativo del Paese: 41 Prefisso teleselettivo: 22	Sito Web: support.euro.dell.com	
	Posta elettronica: Tech_support_central_Europe@dell.com	
	Posta elettronica per privati, piccole aziende e società di lingua francese: support.euro.dell.com/ch/fr/emaildell/	
	Supporto tecnico per privati e piccole aziende	0844 811 411
	Supporto tecnico per società	0844 822 844
	Servizio clienti (privati e piccole aziende)	0848 802 202
	Servizio clienti (società)	0848 821 721
Fax	022 799 01 90	
Centralino	022 799 01 01	
Tailandia Prefisso internazionale: 001 Indicativo del Paese: 66	Sito Web: support.ap.dell.com	
	Supporto tecnico (OptiPlex, Latitude e Dell Precision)	numero verde: 1800 0060 07
	Supporto tecnico (PowerApp, PowerEdge, PowerConnect e PowerVault)	numero verde: 1800 0600 09
	Assistenza tecnica clienti (Penang, Malesia)	604 633 4949
	Ufficio vendite a società	numero verde: 1800 006 009
Operazioni di vendita	numero verde: 1800 006 006	
Taiwan Prefisso internazionale: 002 Indicativo del Paese: 886	Sito Web: support.ap.dell.com	
	Posta elettronica: ap_support@dell.com	
	Supporto tecnico (OptiPlex, Latitude, Inspiron, Dimension e Electronics and Accessories)	numero verde: 00801 86 1011
	Supporto tecnico (PowerApp, PowerEdge, PowerConnect e PowerVault)	numero verde: 00801 60 1256
	Operazioni di vendita	numero verde: 00801 65 1228
Ufficio vendite a società	numero verde: 00801 651 227	
Trinidad e Tobago	Supporto generale	1-800-805-8035
Uruguay	Supporto generale	numero verde: 000-413-598-2521
	Servizio automatizzato di controllo dello stato dell'ordine	numero verde: 1-800-433-9014
	Supporto tecnico automatico (computer portatili o desktop)	numero verde: 1-800-247-9362
	Cliente privato (uso domestico e piccolo ufficio)	
	Supporto tecnico	numero verde: 1-800-624-9896
	Assistenza tecnica clienti	numero verde: 1-800-624-9897
		numero verde: 1-877-DellNet

<p>U.S.A. (Austin, Texas)</p> <p>Prefisso internazionale: 011</p> <p>Indicativo del Paese: 1</p>	Supporto e servizio DellNet™	(1-877-335-5638)
	Clienti del programma EPP di acquisto per dipendenti	numero verde: 1-800-695-8133
	Sito Web per servizi finanziari: www.dellfinancialservices.com	
	Servizi finanziari (locazione/prestiti)	numero verde: 1-877-577-3355
	Servizi finanziari (clienti Dell privilegiati [DPA])	numero verde: 1-800-283-2210
	Società	
	Assistenza tecnica clienti e supporto tecnico	numero verde: 1-800-822-8965
	Clienti del programma EPP di acquisto per dipendenti	numero verde: 1-800-695-8133
	Supporto tecnico per stampanti e proiettori	numero verde: 1-877-459-7298
	Settore pubblico (governo, istituzioni scolastiche e sanitarie)	
	Assistenza tecnica clienti e supporto tecnico	numero verde: 1-800-456-3355
	Clienti del programma EPP di acquisto per dipendenti	numero verde: 1-800-234-1490
	Ufficio vendite Dell	numero verde: 1-800-289-3355 o numero verde: 1-800-879-3355
	Negozi Dell Outlet Store (computer rimessi a nuovo dalla Dell)	numero verde: 1-888-798-7561
	Ufficio vendite software e periferiche	numero verde: 1-800-671-3355
	Uffici vendite di parti di ricambio	numero verde: 1-800-357-3355
	Ufficio vendite con garanzia e servizio di assistenza estesi	numero verde: 1-800-247-4618
	Fax	numero verde: 1-800-727-8320
	Servizi Dell per utenti con problemi di udito o di linguaggio	numero verde: 1-877-DELLTTY (1-877-335-5889)
	Venezuela	Supporto generale

[Ritorna alla pagina Sommario](#)

[Ritorna alla pagina Sommario](#)

Glossario

[A](#) [B](#) [C](#) [D](#) [E](#) [F](#) [G](#) [H](#) [I](#) [K](#) [L](#) [M](#) [N](#) [P](#) [R](#) [S](#) [T](#) [U](#) [V](#) [W](#) [X](#) [Z](#)

I termini contenuti in questo glossario vengono forniti esclusivamente a titolo informativo e possono descrivere funzioni incluse o meno nel computer in uso.

A

ACPI — Acronimo di Advanced Configuration and Power Interface (Interfaccia di alimentazione e configurazione avanzata) — Specifica di gestione del risparmio di energia che consente ai sistemi operativi Microsoft® Windows® di attivare la modalità standby o sospensione di un computer in modo che le periferiche collegate consumino meno energia elettrica.

adattatore di rete — Chip che fornisce funzionalità di rete. Un computer può essere dotato di un adattatore di rete integrato sulla scheda di sistema oppure può contenere una scheda PC con un adattatore. Ad una scheda di rete si fa anche riferimento come ad un *NIC* (Network Interface Controller - Controller d'interfaccia di rete).

AGP — Acronimo di Accelerated Graphics Port (Porta grafica accelerata) — Porta grafica dedicata che consente di usare la memoria di sistema per operazioni video. L'AGP è in grado di produrre immagini uniformi a 16,8 milioni di colori grazie a un'interfaccia più veloce tra i circuiti del sistema video e la memoria del computer.

alloggiamento per moduli — Alloggiamento che supporta periferiche quali unità ottiche, una batteria aggiuntiva o un modulo Dell TravelLite™.

APR — Acronimo di Advanced Port Replicator (Replicatore di porta avanzata) — periferica di inserimento nell'alloggiamento di espansione che consente di usare un monitor, una tastiera, un mouse e altre periferiche con il computer portatile.

area di notifica — Area della barra delle applicazioni di Windows che contiene icone che consentono di accedere rapidamente a programmi e funzioni del computer, quali l'orologio, il controllo volume e la finestra di stato della stampa. Nota anche come *barra delle applicazioni*.

arresto — Processo che comprende la chiusura delle finestre e dei programmi aperti, l'uscita dal sistema operativo e lo spegnimento del computer. Se si spegne il computer prima di completare una chiusura è possibile che siano persi dei dati.

ASF — Acronimo di Alert Standard Format (Formato standard di avviso) — Standard che consente di definire un meccanismo per l'invio di resoconti di avvisi hardware e software a una console di gestione. Il formato ASF è indipendente da piattaforma e sistema operativo.

autonomia della batteria — Periodo di tempo (minuti oppure ore) durante il quale la batteria di un computer portatile è in grado di mantenere la carica mentre alimenta un computer.

B

backup — A copy of a program or data file on a floppy, CD, DVD, or hard drive. Come misura precauzionale, è consigliabile eseguire con regolarità la copia di riserva dei file di dati memorizzati sul disco rigido.

batteria — Fonte di alimentazione interna usata con i computer portatili quando questi non sono collegati a un adattatore c.a. e a una presa elettrica.

BIOS — Acronimo di Basic Input/Output System (Sistema di input/output di base) — Programma, o utilità, con funzione di interfaccia tra i componenti hardware del computer e il sistema operativo. La modifica di queste impostazioni è consigliabile solo agli utenti che ne comprendono gli effetti sul computer. Noto anche come *installazione del sistema*.

bit — La più piccola unità di dati interpretata dal computer.

bps — Abbreviazione di bit per secondo — Unità standard per la misurazione della velocità di trasmissione dei dati.

BTU — Acronimo di British Thermal Unit (Unità termica britannica) — Unità di misura per l'emissione di calore.

bus — Canale di comunicazione che consente la trasmissione di informazioni tra i componenti di un computer.

bus locale — Bus di dati che fornisce un canale ad alta velocità tra le periferiche e il processore.

byte — Unità di base usata dal computer per i dati. Un byte è di solito uguale ad 8 bit.

C

C — Abbreviazione di Celsius — Sistema di misurazione della temperatura in cui 0° è il punto di congelamento dell'acqua e 100° il punto di ebollizione.

c.a. — Acronimo di corrente alternata — Tipo di corrente elettrica che alimenta il computer quando si collega il cavo di alimentazione dell'adattatore c.a. a una presa elettrica.

cache — Meccanismo speciale di archiviazione ad alta velocità che può corrispondere a una porzione riservata della memoria principale o a una periferica di archiviazione indipendente ad alta velocità. La memoria cache migliora l'efficienza di molte operazioni del processore.

carnet — Documento doganale internazionale che facilita l'importazione temporanea in Paesi stranieri. È anche noto come *passaporto delle merci*.

cartella — Area su un disco o un'unità usata per organizzare e raggruppare dei file. È possibile visualizzare e ordinare in vari modi i file in una cartella, ad esempio alfabeticamente, per data e per dimensione.

CD — Acronimo di Compact Disc — Formato ottico di supporti di archiviazione, usato in generale per programmi audio e software.

CD avviabile — CD che è possibile usare per avviare il computer. È consigliabile avere sempre a disposizione un CD o un disco floppy avviabile in caso il disco rigido risulti danneggiato o il computer sia stato infettato da un virus. Il CD *Drivers and Utilities* o *Resource CD* è un CD avviabile.

CD-R — Acronimo di Compact Disc Recordable — Versione registrabile di un CD. I dati possono essere registrati solo una volta su un CD-R. Una volta registrati, i dati non possono essere cancellati o sovrascritti.

CD-RW — Acronimo di Compact Disc Rewritable — Versione riscrivibile di un CD. Su un disco CD-RW è possibile scrivere i dati, quindi cancellarli e sovrascriverli (riscrittura).

COA — Acronimo di Certificate of Authenticity (Certificato di autenticità) — Codice alfanumerico di Windows riportato su un'etichetta adesiva apposta sul computer. Questo codice è anche noto come *Product Key* o *Numero di serie*.

codice di servizio espresso — Codice numerico riportato su un'etichetta adesiva apposta sul computer Dell™. Usare il codice del servizio espresso quando si contatta il supporto tecnico di Dell. Il sistema di codici del servizio espresso potrebbe non essere disponibile in tutti i Paesi.

collegamento — Icona che consente di accedere rapidamente a programmi, file, cartelle e unità usati con frequenza. Quando si posiziona un collegamento sul desktop di Windows e si fa doppio clic sull'icona, è possibile aprirne la cartella o il file corrispondente senza doverli prima trovare. Le icone dei collegamenti non cambiano la posizione dei file. Se si elimina un collegamento, il file originale non ne è influenzato. È inoltre possibile rinominare l'icona di un collegamento.

combinazione di tasti — Comando che richiede all'utente di premere più tasti contemporaneamente.

connettore della porta seriale — Porta di I/O usata spesso per collegare al computer periferiche quale un computer palmtop o una fotocamera digitale.

connettore della porta parallela — Porta di I/O usata spesso per collegare una stampante parallela al computer. Nota anche come *porta LTP*.

connettore DIN — Connettore rotondo a sei piedini conforme agli standard DIN (Deutsche Industrie-Norm) solitamente usato per collegare i connettori dei cavi di tastiere o mouse PS/ 2.

controller — Chip che controlla il trasferimento di dati tra il processore e la memoria oppure tra il processore e le periferiche.

controller video — Circuiti su una scheda video o sulla scheda di sistema (nei computer con controller video integrato) che controllano le funzioni video, in combinazione con il monitor, del computer.

CRIMM — Acronimo di Continuity Rambus In-line Memory Module (Modulo di memoria in-line di tipo Rambus di continuità) — Modulo speciale privo di chip di memoria che viene usato per riempire gli slot RIMM non usati.

D

disco avviabile — Disco che è possibile usare per avviare il computer. È consigliabile avere sempre a disposizione un CD o un disco floppy avviabile in caso il disco rigido risulti danneggiato o il computer sia stato infettato da un virus.

disco rigido — Unità che legge e scrive dati su un disco rigido.

dispositivo di protezione da sovracorrente — Dispositivo che previene l'ingresso nel sistema, attraverso le prese elettriche, di picchi di corrente, ad esempio quelli che si verificano durante i temporali o in seguito a interruzioni di corrente. I dispositivi di protezione da sovracorrente non sono efficaci contro i fulmini o i cali di tensione che si verificano quando il valore della tensione scende oltre il 20% del livello nominale della tensione della linea c.a.

Le connessioni di rete non possono essere protette dai dispositivi di protezione dalle sovracorrenti. Scollegare sempre il cavo di rete dal connettore di rete durante le tempeste elettriche.

dissipatore di calore — Lastra metallica su alcuni processori che facilita la dissipazione del calore.

driver di periferica — Vedere *driver*.

DMA — Acronimo di Direct Memory Access (Accesso diretto alla memoria) — Canale che consente il trasferimento diretto di determinati tipi di dati tra la memoria RAM e una periferica, senza intervento da parte del processore.

DMTF — Acronimo di Distributed Management Task Force — Consorzio di aziende produttrici di hardware e software che sviluppano standard gestionali per ambienti Internet, aziendali, di rete e di desktop distribuiti.

dominio — Gruppo di computer, programmi e periferiche in rete che sono amministrati come una sola unità tramite regole e procedure comuni per l'uso da parte di un gruppo specifico di utenti. Un utente accede al dominio per accedere alle risorse.

DRAM — Acronimo di Dynamic Random-Access Memory (Memoria dinamica ad accesso casuale) — Tipo di memoria che consente di archiviare le informazioni in circuiti integrati contenenti dei condensatori.

driver — Software che consente al sistema operativo di controllare periferiche quali una stampante. Molte periferiche non funzioneranno correttamente se sul computer non è installato il driver appropriato.

DSL — Acronimo di Digital Subscriber Line (Linea sottoscrittore digitale) — Tecnologia che fornisce una connessione Internet continua ad alta velocità attraverso una linea telefonica analogica.

durata della batteria — Periodo di tempo (anni) durante il quale la batteria di un computer portatile può essere scaricata e ricaricata.

DVD — Acronimo di Digital Versatile Disc — Disco solitamente usato per memorizzare filmati. I DVD sono a due lati, mentre i CD sono a lato singolo. Le unità DVD leggono anche la maggior parte dei CD.

DVD+RW — Acronimo di Digital Versatile Disc ReWritable (DVD riscrivibile) — Versione riscrivibile di un DVD. Su un disco DVD+RW è possibile scrivere i dati, quindi cancellarli e sovrascriverli (riscrittura). La tecnologia DVD+RW è diversa dalla tecnologia DVD-RW.

DVI — Acronimo di Digital Video Interface (Interfaccia video digitale) — Standard per la trasmissione digitale tra un computer e un sistema video digitale. L'adattatore DVI sfrutta la grafica integrata del computer.

E

ECC — Acronimo di Error Checking and Correction (Controllo e correzione degli errori) — Tipo di memoria che include circuiti speciali adibiti alla verifica dell'accuratezza dei dati sia in entrata che in uscita dalla memoria.

ECP — Acronimo di Extended Capabilities Port (Porta con funzionalità avanzate) — Connettore di porte parallele progettato per consentire un migliore trasferimento bidirezionale dei dati. Analogamente all'EPP usa l'accesso diretto alla memoria per trasferire i dati, migliorando spesso le prestazioni.

editor di testo — Programma usato per creare e modificare file contenenti solo testo. Blocco note di Windows, ad esempio, è un editor di testo. I programmi per editare testi di solito non forniscono il ritorno a capo automatico né la funzionalità di formattazione (l'opzione per sottolineare, modificare i tipi di carattere e così via).

EIDE — Acronimo di Enhanced Integrated Device Electronics (Dispositivi elettronici integrati avanzati) — Versione potenziata dell'interfaccia IDE per dischi rigidi e unità CD.

ENERGY STAR® — Requisiti specificati dall'Environmental Protection Agency che riducono il consumo complessivo di elettricità.

EPP — Acronimo di Enhanced Parallel Port (Porta parallela avanzata) — Connettore di porte parallele progettato per consentire il trasferimento dati bidirezionale.

ESD — Acronimo di Electrostatic Discharge (Scarica elettrostatica) — Rapida emissione di elettricità statica. L'ESD può danneggiare i circuiti integrati che si trovano nel computer e nelle apparecchiature di comunicazione.

F

Fahrenheit — Sistema di misurazione della temperatura in cui 32° è il punto di congelamento dell'acqua e 212° il punto di ebollizione.

FCC — Acronimo di Federal Communications Commission — Autorità statunitense responsabile dell'applicazione di normative sulle comunicazioni che stabiliscono il livello massimo consentito di radiazioni emesse da computer e altre apparecchiature elettroniche.

file della guida — File contenente informazioni descrittive o istruzioni relative a un prodotto. Alcuni file della guida sono associati a un programma particolare, ad esempio la *Guida in linea* di Microsoft Word. Altre guide in linea funzionano come fonti di riferimento autonome. Le estensioni più comuni dei file della guida sono **.hlp** o **.chm**.

file Leggimi — File di testo fornito con il prodotto hardware o software. Di solito, i file Leggimi forniscono informazioni sull'installazione e descrivono nuovi miglioramenti dei prodotti o correzioni che non sono state ancora documentate.

formattazione — Processo di preparazione di un disco rigido o di un dischetto per l'archiviazione di file. Quando un'unità o un disco sono formattati, le informazioni esistenti su questi sono perse.

frequenza di aggiornamento — Frequenza di ricarica delle linee orizzontali dello schermo (a volte anche indicata come *frequenza verticale*) misurata in Hz. Lo sfarfallio del video visibile all'occhio umano diminuisce con l'aumentare della frequenza d'aggiornamento.

FSB — Acronimo di Front Side Bus (Bus anteriore) — Percorso dei dati e interfaccia fisica tra processore e RAM.

FTP — Acronimo di File Transfer Protocol (Protocollo di trasferimento dei file) — Protocollo Internet standard usato per lo scambio di file tra computer connessi a Internet.

G

G — Abbreviazione di gravità — Unità di misura di peso e forza.

GB — Abbreviazione di gigabyte — Unità di misura di archiviazione dei dati equivalente a 1024 MB (1.073.741.824 di byte), ma quando si riferisce alla memoria del disco rigido, tale valore è spesso arrotondato a 1.000.000.000 byte.

GHz — Abbreviazione di gigahertz — Unità di misura della frequenza equivalente a mille milioni di Hz o a mille MHz. La velocità dei processori, dei bus e delle interfacce dei computer viene spesso misurata in gigahertz.

GUI — Acronimo di Graphical User Interface (Interfaccia utente grafica) — Software che interagisce con l'utente attraverso menu, finestre e icone. La maggior parte dei programmi eseguiti sui sistemi operativi Windows sono GUI.

H

HTML — Acronimo di Hypertext Markup Language (Linguaggio di marcatura ipertesto) — Insieme di codici inseriti in una pagina Web per la visualizzazione in un browser Internet.

HTTP — Acronimo di Hypertext Transfer Protocol (Protocollo di trasferimento di ipertesto) — Protocollo per lo scambio di file tra computer connessi a Internet.

Hz — Abbreviazione di hertz — Unità di misura della frequenza equivalente a 1 ciclo per secondo. Computer e dispositivi elettronici sono spesso misurati in kilohertz (kHz), megahertz (MHz), gigahertz (GHz) o terahertz (THz).

I

I/O — Abbreviazione di input/output — Il termine si riferisce a un'operazione o una periferica che immette ed estrae dati dal computer. Le tastiere e le stampanti sono periferiche di I/O.

IC — Acronimo di Industry Canada — **Autorità normativa canadese responsabile della regolamentazione delle emissioni provenienti da apparecchiature elettriche.** Il ruolo di questa autorità è simile a quello svolto dall'FCC statunitense.

IC — Acronimo di Integrated Circuit (Circuito integrato) — Wafer di semiconduttori o chip su cui vengono montati migliaia o milioni di minuscoli componenti elettronici per l'uso in computer e apparecchiature audio e video.

IDE — Acronimo di Integrated Device Electronics (Dispositivi elettronici integrati) — **Interfaccia per periferiche di archiviazione di massa in cui il controller è integrato nel disco rigido o nell'unità CD.**

IEEE 1394 — Institute of Electrical and Electronics Engineers, Inc. — Bus seriale dalle prestazioni elevate che consente di collegare al computer periferiche conformi a IEEE 1394, quali fotocamere digitali e riproduttori di DVD.

EM — Acronimo di Electromagnetic Interference (EMI - Interferenza elettromagnetica) — Interferenza elettrica causata da radiazioni elettromagnetiche.

indirizzo di I/O — Indirizzo nella memoria RAM associato a una specifica periferica, ad esempio al connettore di una porta seriale o parallela oppure a uno slot di espansione, che consente al processore di comunicare con quella periferica.

indirizzo di memoria — Posizione specifica nella RAM in cui vengono temporaneamente archiviati i dati.

integrato — Attributo riferito a componenti che risiedono fisicamente sulla scheda di sistema del computer. Sinonimo di *incorporato*.

installazione del sistema — Utilità con funzione di interfaccia tra i componenti hardware del computer e il sistema operativo. Questo programma consente di impostare le opzioni selezionabili dall'utente nel BIOS, quali la data e l'ora o la password di sistema. La modifica di queste impostazioni è consigliabile solo agli utenti che ne comprendono gli effetti sul computer.

IrDA — Acronimo di Infrared Data Association. Organizzazione preposta alla creazione di standard internazionali per la comunicazione a infrarossi.

IRQ — Abbreviazione di Interrupt Request (Richiesta di interrupt) — **Canale elettronico assegnato a una specifica periferica affinché possa comunicare con il processore. A ciascun collegamento di periferica deve essere assegnato un IRQ. Anche se è possibile assegnare lo stesso IRQ a due periferiche, non ne è consentito il funzionamento simultaneo.**

ISP — Acronimo di Internet Service Provider (Fornitore di servizi Internet) — **Società che consente all'utente di collegarsi al proprio server host per accedere direttamente a Internet, inviare e ricevere messaggi di posta elettronica e accedere a siti Web. Di norma, l'ISP fornisce, a pagamento, un pacchetto software, un nome utente e i numeri di telefono necessari per effettuare il collegamento al server.**

K

kb — Abbreviazione di kilobit — **Unità di dati equivalente a 1024 bit che consente di misurare la capacità di memoria dei circuiti integrati.**

KB — Abbreviazione di kilobyte — **Unità di dati equivalente a 1024 bit; tuttavia, nell'uso comune viene spesso riferito a unità di 1000 byte.**

kHz — Abbreviazione di kilohertz — **Unità di misura della frequenza equivalente a 1000 Hz.**

L

LCD — Acronimo di Liquid Crystal Display (Schermo a cristalli liquidi) — La tecnologia usata dagli schermi dei computer portatili e dagli schermi piatti.

LED — Acronimo di Light Emitting Diode (Diodo ad emissione luminosa) — Componente elettronico ad emissione luminosa che indica lo stato del computer.

lettore CD — Software usato per riprodurre CD musicali. Il lettore CD visualizza una finestra contenente pulsanti che consentono di riprodurre un CD.

lettore DVD — Software usato per riprodurre filmati DVD. Il lettore DVD visualizza una finestra contenente pulsanti che consentono di riprodurre un filmato.

LPT — Acronimo di Line Print Terminal — Identificativo di una connessione parallela a una stampante o a un'altra periferica parallela.

M

mappatura della memoria — Processo in base al quale all'avvio il computer assegna indirizzi di memoria a posizioni fisiche, affinché le periferiche e il software possano identificare le informazioni a cui il processore ha accesso.

Mb — Abbreviazione di megabit — **Unità di misura della capacità dei chip di memoria equivalente a 1024 Kb.**

Mbps — Abbreviazione di megabit per secondo — **Corrisponde a 1 milione di bit per secondo. Questa misura è di solito utilizzata per velocità di trasmissione per reti e modem.**

MB — Abbreviazione di megabyte — **Unità di misura di archiviazione dei dati equivalente a 1.048.576 byte. 1 MB corrisponde a 1024 KB. Quando si riferisce alla memoria del disco rigido, tale valore è spesso arrotondato a 1.000.000 di byte.**

MB/sec — Abbreviazione di megabyte per secondo — **Corrisponde a 1 milione di byte per secondo. Tale misura in genere viene usata per indicare la velocità di trasferimento dei dati.**

memoria — Area in cui vengono temporaneamente memorizzati i dati. Poiché l'archiviazione dei dati in memoria non è permanente, si consiglia di salvare con frequenza i file durante il lavoro e di salvarli prima di arrestare il sistema. Il computer è in grado di contenere diverse forme di memoria, ad esempio RAM, ROM e memoria video. Frequentemente, la parola memoria è utilizzata come sinonimo di RAM.

memoria cache di primo livello (L1) — cache primaria all'interno del processore.

memoria cache di secondo livello (L2) — cache secondaria, che può essere esterna o integrata nell'architettura del processore.

memoria video — Tipo di memoria costituita da chip dedicati alle funzioni video. La memoria video è di solito più veloce della memoria di sistema. La quantità di memoria video installata influenza decisamente il numero di colori che un programma è in grado di visualizzare.

MHz — Abbreviazione di megahertz — Misura della frequenza equivalente a 1 milione di cicli per secondo. La velocità dei processori, dei bus e delle interfacce del computer viene tipicamente misurata in megahertz.

modalità a due schermi — Impostazione di visualizzazione che consente di usare un monitor esterno come estensione dello schermo. Nota anche come *modalità video estesa*.

modalità grafica — Modalità video che può essere definita in termini di x pixel orizzontali per y pixel verticali per z colori. Le modalità grafiche possono visualizzare una varietà illimitata di forme e di tipi di caratteri.

modalità sospensione — Modalità di gestione del risparmio di energia la cui attivazione comporta il salvataggio di tutti i dati in memoria in un'area riservata sul disco rigido e, quindi, lo spegnimento del computer. Quando si riavvia il computer, le informazioni di memoria salvate sull'unità disco rigido sono automaticamente ripristinate.

modalità standby — Modalità di gestione del risparmio di energia che arresta tutte le operazioni del computer non necessarie allo scopo di risparmiare energia.

modalità video — Modalità che determina il modo in cui il testo e le immagini vengono visualizzate su un monitor. Il software basato su immagini, ad esempio i sistemi operativi Windows, viene visualizzato in modalità video che possono essere definite in termini di x pixel orizzontali per y pixel verticali per z colori. Il software basato su caratteri, ad esempio un editor di testo, viene visualizzato in modalità video che possono essere definite in termini di x colonne per y righe di caratteri.

modalità video estesa — Impostazione di visualizzazione che consente di usare un monitor esterno come estensione dello schermo. Nota anche come *modalità a doppio schermo*.

modem — Periferica che consente al computer di comunicare con altri computer tramite linee telefoniche analogiche. Esistono tre tipi di modem: esterni, schede PC e interni. Di solito si utilizza il modem per la connessione ad Internet e lo scambio di messaggi di posta elettronica.

moduli di memoria — Piccola scheda di circuiti contenente chip di memoria collegata alla scheda di sistema.

modulo da viaggio — Dispositivo in plastica da inserire nell'alloggiamento per moduli di un computer portatile per ridurre il peso del computer.

monitor — Periferica ad alta risoluzione, simile a un televisore, che visualizza l'output del computer.

mouse — Periferica di puntamento che controlla i movimenti del puntatore sullo schermo. Per spostare il puntatore o il cursore sullo schermo, in genere il mouse viene fatto scivolare su una superficie piana e rigida.

ms — Abbreviazione di millisecondo. Unità temporale equivalente a un millesimo di secondo. I tempi di accesso delle periferiche di memorizzazione sono spesso misurati in ms.

N

NIC — Vedere *adattatore di rete*.

ns — Abbreviazione di nanosecondo — Unità temporale equivalente a un milionesimo di secondo.

Numero di servizio — Etichetta con codice a barre posta sul computer che consente di identificare il computer quando l'utente accede al sito Web del supporto tecnico di Dell, all'indirizzo support.dell.com, o contatta il personale del supporto tecnico e dell'assistenza clienti di Dell.

NVRAM — Acronimo di NonVolatile Random Access Memory (Memoria non volatile ad accesso casuale) — Tipo di memoria che conserva i dati quando si spegne il computer o in presenza di un'interruzione dell'alimentazione esterna. La memoria NVRAM viene usata per conservare le informazioni di configurazione del computer quali data, ora e altre opzioni di installazione del sistema che possono essere impostate dall'utente.

P

Pannello di controllo — Una utilità Windows che consente all'utente di modificare le impostazioni del sistema operativo e dell'hardware, come ad esempio le impostazioni dello schermo.

partizione — Area fisica di archiviazione sul disco rigido assegnata a una o più aree di archiviazione logiche dette unità logiche. Ciascuna partizione può contenere più unità logiche.

PCI — Acronimo di Peripheral Component Interconnect (Interconnessione di componenti periferici). Il bus locale PCI supporta percorsi di dati a 32 e a 64 bit e fornisce un canale dati ad alta velocità per lo scambio di informazioni tra il processore e periferiche quali video, unità disco e reti.

PCI Express — Una modifica all'interfaccia PCI che aumenta la velocità di trasferimento dati fra il processore e le periferiche ad esso collegate. PCI Express è in grado di trasferire dati a velocità da 250 MB/sec a 4 GB/sec. Se la serie di chip PCI Express e la periferica sono in grado di operare a velocità diverse, operano a quella minore.

PCMCIA — Acronimo di Personal Computer Memory Card International Association. Organizzazione che definisce gli standard per le schede PC.

periferica — Dispositivo hardware, quale una stampante, un disco rigido o una tastiera, installato nel computer o collegato ad esso.

periferica di inserimento nell'alloggiamento di espansione — Vedere *APR*.

PIN — Acronimo di Personal Identification Number (Numero di identificazione personale) — Sequenza di numeri e/o lettere usata per limitare l'accesso non autorizzato a reti di computer e altri sistemi protetti.

PIO — Acronimo di Programmed Input/Output (I/O programmato) — Metodo per il trasferimento di dati tra due unità che usa il processore come parte del

percorso dei dati.

pixel — Un singolo punto su uno schermo. I pixel sono disposti in righe e colonne per creare immagini. Una risoluzione video, ad esempio 800 x 600, è espressa come il numero di pixel in orizzontale per il numero di pixel in verticale.

Plug and Play — Capacità del computer di configurare automaticamente le periferiche. Ciò garantisce installazione e configurazione automatiche e compatibilità con l'hardware esistente se il BIOS, il sistema operativo e tutte le periferiche sono compatibili con Plug and Play.

POST — Acronimo di Power-On Self-Test (Verifica automatica all'accensione) — Programmi di diagnostica caricati automaticamente dal BIOS che eseguono verifiche di base sui principali componenti del computer, quali memoria, dischi rigidi e video. Se durante l'esecuzione del POST non viene rilevato alcun problema, il computer continua l'avvio.

processore — Chip del computer che interpreta ed esegue le istruzioni di un programma. Il processore è anche detto CPU (Unità centrale di elaborazione).

programma — Qualsiasi tipo di software per l'elaborazione di dati, compresi i fogli di calcolo, gli elaboratori di testi, i database e i giochi. Il funzionamento dei programmi richiede un sistema operativo.

programma di installazione — Programma che consente di installare e configurare l'hardware e il software. I programmi **setup.exe** o **install.exe** vengono forniti con la maggior parte dei pacchetti software per Windows. Il *programma di configurazione* è diverso dal *programma di installazione di sistema*.

protetto da scrittura — Detto di file o supporto che non è possibile modificare. Si consiglia di usare la protezione da scrittura per evitare la modifica o la distruzione accidentale di dati. Per proteggere da scrittura un disco floppy da 3,5 pollici, farne scivolare la linguetta di protezione da scrittura alla posizione aperta.

PS/2 — Acronimo di Personal System/2 — Tipo di connettore per il collegamento di una tastiera, di un mouse o di un tastierino numerico compatibile con PS/2.

puntatore — Indicatore su un monitor o uno schermo che indica la posizione in cui verrà effettuata la prossima operazione da tastiera, touchpad o mouse. Spesso è rappresentato come una barra verticale lampeggiante, un carattere di sottolineatura o una piccola freccia.

PXE — Acronimo di Pre-boot eXecution Environment (Ambiente di esecuzione prima dell'avvio) — Standard WfM (Wired for Management) che consente di configurare e avviare in remoto computer in rete che non dispongono di un sistema operativo.

R

RAID — Acronimo di Redundant Array of Independent Disks (Matrice ridondante di dischi indipendenti) — Un metodo per fornire ridondanza dei dati. Alcune comuni realizzazioni di RAID sono RAID 0, RAID 1, RAID 5, RAID 10 e RAID 50.

risoluzione — Nitidezza di un'immagine riprodotta da una stampante o visualizzata su un monitor. L'immagine è tanto più nitida quanto maggiore è la risoluzione.

risoluzione video — Vedere *risoluzione*.

RFI — Acronimo di Radio Frequency Interference (Interferenza in radiofrequenza) — Interferenza che viene generata a frequenze radio specifiche comprese nell'intervallo tra 10 kHz e 100.000 MHz. Le frequenze radio si collocano all'estremità inferiore dello spettro di frequenza elettromagnetica e sono maggiormente suscettibili ad interferenze rispetto alle radiazioni caratterizzate da una frequenza superiore, quali raggi infrarossi e luce.

ROM — Acronimo di Read-Only Memory (Memoria a sola lettura) — Tipo di memoria che consente di archiviare dati e programmi che non è possibile eliminare o modificare. A differenza della memoria RAM, la memoria ROM conserva i dati anche quando si arresta il sistema. Alcuni programmi essenziali per il funzionamento del computer risiedono nella ROM.

RPM — Acronimo di Revolutions Per Minute (Giri al minuto) — Indica il numero di giri effettuati in un minuto. La velocità del disco rigido viene spesso misurata in rpm.

RTC — Abbreviazione di Real Time Clock (Orologio in tempo reale) — Orologio alimentato a pila sulla scheda di sistema che mantiene la data e l'ora quando si arresta il sistema.

RTCST — Acronimo di Real Time Clock Reset (Reimpostazione dell'orologio in tempo reale) — Ponticello sulla scheda di sistema di alcuni computer che è spesso possibile usare per la risoluzione di problemi.

S

S/PDIF — Acronimo di Sony/Philips Digital Interface (Interfaccia digitale Sony/Philips) — Formato di file di trasferimento audio che consente di trasferire audio da un file all'altro senza convertirlo in e da un formato analogico, che potrebbe peggiorare la qualità.

ScanDisk — Utilità Microsoft che controlla i file, le cartelle e la superficie del disco rigido per individuare eventuali errori. Questa utilità viene spesso eseguita al riavvio del computer dopo un blocco del sistema.

SDRAM — Acronimo di Synchronous Dynamic Random-Access Memory (Memoria dinamica ad accesso casuale sincrona) — Tipo di DRAM sincronizzata con la velocità di clock ottimale del processore.

SDRAM DDR — Acronimo di SDRAM Double-Data-Rate (SDRAM a doppia velocità di dati) — Tipo di SDRAM che raddoppia la velocità del ciclo di burst dei dati, migliorando le prestazioni del sistema.

SDRAM DDR2 — SDRAM con frequenza dei dati doppia — Un tipo di SDRAM DDR che utilizza un prefetch a 4 bit e altre modifiche architetturali per aumentare la velocità di memoria ad oltre 400 MHz.

scheda di espansione — Scheda di circuiti che si innesta in uno slot di espansione sulla scheda di sistema di alcuni computer, espandendone le funzionalità. Alcuni esempi sono schede video, modem e audio.

scheda di sistema — La scheda di circuiti principale del computer. È anche nota come *scheda madre*.

schede LAN — Acronimo di Local Area Network (Rete locale) — Rete di computer estesa a una piccola area. Una LAN è di solito confinata ad un edificio o a pochi edifici vicini. È possibile collegare due LAN tra loro, qualunque sia la distanza, tramite linee telefoniche e sistemi ad onde radio in modo da formare una

WAN (Wide Area Network).

Scheda PC — Scheda di I/O rimovibile conforme allo standard PCMCIA. I modem e le schede di rete sono tipi comuni di Schede PC.

scheda PC estesa — Scheda PC che, una volta installata, fuoriesce dal bordo dello slot per schede PC.

scheda Smart — Scheda incorporata con un processore e un chip di memoria. Le schede Smart consentono di autenticare un utente sui computer dotati di supporto per le schede Smart.

schede RAM — Acronimo di Random-Access Memory (Memoria ad accesso casuale) — L'area di memoria temporanea principale per i dati e le istruzioni dei programmi. Le informazioni memorizzate nella RAM vengono cancellate quanto si arresta il sistema.

sensore infrarossi — Porta che consente di trasferire dati tra il computer e periferiche compatibili a infrarossi senza dover usare una connessione via cavo.

sequenza di avvio — Ordine delle periferiche da cui il computer prova ad avviare il sistema.

sfondo — Il motivo o l'immagine di sfondo del desktop di Windows. Per modificare lo sfondo, usare il Pannello di controllo di Windows. È anche possibile scansionare l'immagine preferita e renderla uno sfondo.

slot di espansione — Connettore sulla scheda di sistema di alcuni computer che alloggia una scheda di espansione, collegandola al bus di sistema.

software — Tutto ciò che può essere archiviato a livello elettronico, ad esempio file o programmi del computer.

software antivirus — Programma sviluppato per identificare, isolare e/o eliminare virus dal computer.

sola lettura — Attributo associato a dati e file che l'utente può visualizzare ma non modificare o eliminare. Un file può avere uno stato di sola lettura se:

- o risiede su un CD, un DVD o un disco floppy fisicamente protetto da scrittura;
- o si trova in rete in una directory sulla quale l'amministratore di sistema ha assegnato diritti solo a determinati utenti.

Strikezone™ — L'area rinforzata della base della piattaforma che protegge il disco rigido fungendo come una periferica di blocco quando un computer sperimenta urti risonanti o viene lasciato cadere (se il computer è acceso o spento).

SVGA — Acronimo di Super Video Graphics Array (Matrice grafica video avanzata) — Standard video per schede e controllori video. Le risoluzioni SVGA tipiche sono 800 x 600 e 1024 x 768.

Il numero di colori e la risoluzione per un programma dipendono dalle capacità del monitor, dal controller video e dai relativi driver, nonché dalla quantità di memoria video installata nel computer.

S-Video di uscita TV — Connettore che consente di collegare una periferica audio digitale o un televisore al computer.

SXGA — Acronimo di Super-eXtended Graphics Array (Matrice grafica super estesa) — Standard video per schede e controllori video che supporta risoluzioni fino a 1280 x 1024.

SXGA+ — Acronimo di Super-eXtended Graphics Array Plus (Matrice grafica super estesa più) — Standard video per schede e controllori video che supporta risoluzioni fino a 1400 x 1050.

striping su dischi — Tecnica per distribuire i dati su più unità disco. Lo striping consente di velocizzare le operazioni che accedono a dati archiviati su disco. Se viene usato lo striping su dischi, in genere, è possibile scegliere la dimensione dell'unità di dati o la larghezza.

system tray — Vedere *area di notifica*.

T

TAPI — Acronimo di Telephony Application Programming Interface (Interfaccia di programmazione per applicazioni di telefonia) — Questa interfaccia consente ai programmi Windows di funzionare con un'ampia varietà di periferiche di telefonia, incluse quelle per la gestione di voce, dati, fax e video.

Tecnologia senza fili Bluetooth™ — Standard della tecnologia senza fili per periferiche di rete a corto raggio (9 m) che consente alle periferiche abilitate di riconoscersi automaticamente.

U

UMA — unified memory allocation — Memoria di sistema allocata dinamicamente al video.

unità CD — Unità che usa la tecnologia ottica per leggere dati da CD.

unità CD-RW — Unità che consente di leggere i normali CD e di scrivere su dischi CD-RW (CD riscrivibili) e CD-R (CD registrabili). È possibile scrivere su dischi CD-RW più volte, ma è possibile scrivere su dischi CD-R solo una volta.

unità CD-RW/DVD — Unità, a volte detta unità combinata, che consente di leggere i normali CD e DVD e di scrivere su dischi CD-RW (CD riscrivibili) e CD-R (CD registrabili). È possibile scrivere su dischi CD-RW più volte, ma è possibile scrivere su dischi CD-R solo una volta.

unità disco floppy — Unità in grado di leggere e scrivere su dischi floppy.

unità DVD — Unità che usa la tecnologia ottica per leggere dati da DVD e CD.

unità DVD+RW — Unità che può leggere DVD e la maggiorparte dei supporti CD, e scrivere su dischi DVD+RW (DVD riscrivibili).

unità ottica — Unità che usa la tecnologia ottica per leggere o scrivere dati su DVD, CD e DVD+RW. Può essere costituita, ad esempio, da unità CD, unità DVD, unità CD-RW e unità combinate CD-RW/DVD.

unità Zip — Unità disco floppy ad alta capacità, sviluppata da Iomega Corporation, che usa dischi rimovibili da 3,5 pollici detti dischi Zip. I dischi Zip hanno dimensioni appena superiori a quelle dei normali dischi floppy, sono spessi circa il doppio e hanno una capacità di archiviazione di 100 MB.

UPS — Acronimo di **Uninterruptible Power Supply (Gruppo di continuità)** — Fonte di alimentazione di riserva che entra in funzione in caso di interruzione di corrente o quando la tensione raggiunge valori eccessivamente bassi. L'UPS garantisce il funzionamento del computer anche in assenza di corrente per un periodo di tempo limitato. I sistemi UPS di solito offrono la soppressione della sovracorrente e possono anche offrire la regolazione della tensione. I piccoli sistemi UPS forniscono alimentazione da batteria per alcuni minuti, al fine di consentire l'arresto del sistema.

USB — Acronimo di **Universal Serial Bus (Bus seriale universale)** — **Interfaccia hardware per periferiche a bassa velocità come tastiere, mouse, joystick, scanner, altoparlanti, stampanti, periferiche a banda larga (DSL e modem via cavo), periferiche di imaging o periferiche di memorizzazione compatibili USB.** Tali periferiche vengono inserite direttamente in un connettore a 4 piedini sul computer oppure in un diramatore a più porte collegato al computer. È possibile collegare e scollegare le periferiche USB mentre il computer è in funzione, inoltre è possibile collegarle tra loro a margherita.

UTP — Acronimo di **Unshielded Twisted Pair (Doppino ritorto non schermato)**. Tipo di cavo usato nella maggior parte delle reti telefoniche e in alcune reti di computer. Per la protezione contro le interferenze elettromagnetiche, invece di impiegare una guaina di metallo intorno a ogni coppia di fili, vengono attorcigliate coppie di fili non schermati.

UXGA — Acronimo di **Ultra eXtended Graphics Array (Matrice grafica ultra estesa)** — Standard video per schede e controllori video che supporta risoluzioni fino a 1600 x 1200.

V

velocità del bus — La velocità in MHz a cui un bus è in grado di trasferire dati.

velocità di clock — La velocità in MHz di funzionamento dei componenti del computer collegati al bus di sistema.

virus — Programma sviluppato per creare problemi o distruggere i dati memorizzati nel computer. La diffusione di virus tra computer avviene tramite un disco infettato, software scaricato da Internet o allegati di posta elettronica. Quando un programma infettato viene eseguito, viene avviato anche il virus in esso contenuto.

Un tipo comune di virus è un virus di avvio, che è memorizzato nei settori d'avvio di un disco floppy. Se il disco floppy è lasciato nell'unità quando il computer è spento e quindi acceso, il computer è infettato quando legge i settori d'avvio del disco floppy aspettandosi di trovare il sistema operativo. Se il computer è infetto, tale virus si riprodurrà e si diffonderà a tutti i dischi floppy che verranno letti o scritti usando il computer infetto, finché non si procede all'eliminazione.

V — Abbreviazione di volt — Unità di misura della tensione elettrica o della forza elettromotrice. 1 V viene rilevato in una resistenza di 1 ohm quando tale resistenza è attraversata da una corrente di 1 ampere.

W

W — Abbreviazione di watt — Unità di misura della corrente elettrica. Un W è 1 ampere di corrente che fluisce ad 1 volt.

Wh — Abbreviazione di wattora — Unità di misura comunemente usata per indicare la capacità approssimativa di una batteria. Una batteria da 66 Wh, ad esempio, può fornire 66 W di corrente per 1 ora oppure 33 W per 2 ore.

WXGA — wide-aspect extended graphics array — A video standard for video cards and controllers that supports resolutions up to 1280 x 800."

X

XGA — Acronimo di **eXtended Graphics Array (Matrice grafica estesa)** — Standard video per schede e controllori video che supporta risoluzioni fino a 1024 x 768.

Z

ZIF — Acronimo di **Zero Insertion Force (A forza di inserimento nulla)** — Tipo di zoccolo o connettore che consente di installare o rimuovere un chip del computer senza dover forzare in alcun modo il chip o lo zoccolo.

Zip — Formato di compressione dei dati ampiamente diffuso. I file compressi usando tale formato sono detti file Zip e di solito hanno l'estensione di file **.zip**. Un tipo particolare di file compresso è il file autoestraente, che presenta l'estensione di file **.exe**. Il file autoestraente viene automaticamente decompresso facendo doppio clic su di esso.

[Ritorna alla pagina Sommario](#)

[Ritorna alla pagina Sommario](#)

Uso della tastiera e del touchpad

Guida dell'utente della stazione di lavoro mobile Dell Precision™ M70

- [Tastierino numerico](#)
- [Combinazioni di tasti](#)
- [Touchpad](#)
- [Sostituzione del cappuccio del track stick](#)

Tastierino numerico



La tastiera numerica funziona come quello di una tastiera esterna. A ogni tasto del tastierino sono assegnate più funzioni. I numeri e i simboli del tastierino sono contrassegnati in blu nella parte destra dei tasti stessi. Per digitare un numero o un simbolo, tenere premuto <Fn> e premere il tasto desiderato.

- 1 Per attivare il tastierino, premere <Bloc Num>. L'indicatore  indica che il tastierino è attivo.
- 1 Per disattivare il tastierino, premere nuovamente <Bloc Num>.

Combinazioni di tasti

Funzioni del sistema

<Ctrl><MAIUSC><Esc>	Aprire la finestra Task Manager .
<Fn><Bloc Num>	Attiva e disattiva il BLOC SCORR.

Batteria

<Fn><F3>	Visualizza il Misuratore di alimentazione di Dell™ QuickSet .
----------	---

Cassetto dell'unità CD o DVD

<Fn><F10>	Espelle il cassetto dall'unità, se Dell QuickSet è installato.
-----------	--

Funzioni dello schermo

<Fn><F8>	Visualizza l'immagine sulla successiva opzione dello schermo. Le opzioni includono lo schermo integrato, un monitor esterno e l'uso di entrambi gli schermi contemporaneamente.
<Fn> e tasto freccia SU	Aumenta la luminosità solo sullo schermo integrato (non su un monitor esterno).

<Fn> e tasto freccia GIÙ	Diminuisce la luminosità solo sullo schermo integrato (non su un monitor esterno).
--------------------------	--

Radio (incluse soluzioni di rete e la tecnologia senza fili Bluetooth®)

<Fn><F2>	Abilita e disabilita le radio, inclusa la rete senza fili e la tecnologia senza fili Bluetooth.
----------	---

Gestione del risparmio di energia

<Fn><Esc>	Attiva una modalità di gestione del risparmio di energia. È possibile riprogrammare questa scelta rapida da tastiera per attivare una modalità di gestione del risparmio di energia differente dalla Scheda Avanzate nella finestra Proprietà - Opzioni risparmio energia .
<Fn><F1>	Fa entrare il sistema in modalità di sospensione. È necessario Dell QuickSet.

Funzioni dell'altoparlante

<Fn><PGSU>	Aumenta il volume degli altoparlanti integrati e degli eventuali altoparlanti esterni collegati.
<Fn><PGGIÙ>	Diminuisce il volume degli altoparlanti integrati e degli eventuali altoparlanti esterni collegati.
<Fn><Fine>	Attiva e disattiva gli altoparlanti integrati e gli eventuali altoparlanti esterni collegati.

Funzioni del tasto logo Microsoft® Windows®

Tasto del logo di Windows e <m>	Riduce a icona tutte le finestre aperte
Tasto del logo di Windows e <MAIUSC><m>	Ripristina la posizione e la dimensione delle finestre
Tasto del logo di Windows e <e>	Apri Esplora risorse
Tasto del logo di Windows e <r>	Apri la finestra di dialogo Esegui
Tasto del logo di Windows e <f>	Apri la finestra di dialogo Risultati ricerca
Tasto del logo di Windows e <Ctrl><f>	Se il computer è connesso a una rete, apre la finestra di dialogo Risultati ricerca - Computer
Tasto del logo di Windows e <Pausa>	Apri la finestra di dialogo Proprietà del sistema

Per regolare il funzionamento della tastiera, ad esempio la velocità di ripetizione, aprire il Pannello di controllo, fare clic su **Stampanti e altro hardware** e su **Tastiera**.

Touchpad

Il touchpad rileva la pressione esercitata dal dito e la direzione impressa, consentendo così di spostare il puntatore sullo schermo. Il touchpad e i pulsanti del touchpad si usano come un mouse.



1	touchpad
2	track stick
3	pulsanti del track stick
4	pulsanti del touchpad

- 1 Per spostare il puntatore, fare scorrere leggermente un dito sul touchpad.
- 1 Per selezionare un oggetto, toccare delicatamente una volta la superficie del touchpad oppure premere con il pollice il pulsante sinistro del touchpad.

- 1 Per selezionare e spostare un oggetto tramite trascinamento, posizionare il puntatore sull'oggetto, quindi toccare il touchpad nella sequenza giù, su, giù. Durante il secondo movimento verso il basso, lasciare il dito sul touchpad e muovere l'oggetto selezionato facendo scorrere il dito sulla superficie.
- 1 Per fare doppio clic su un oggetto, posizionare il puntatore su di esso e toccare il touchpad due volte oppure premere due volte con il pollice il pulsante sinistro del touchpad.

Per spostare il puntatore è anche possibile utilizzare il track stick. Premere il track stick a sinistra, a destra, verso l'alto o verso il basso, per cambiare la direzione del puntatore sullo schermo. Il track stick e i pulsanti del track stick si usano come un mouse.

Personalizzazione del touchpad e del trackstick

È possibile disattivare il touchpad e il track stick o regolarne le impostazioni nella finestra **Proprietà - Mouse**.

1. Aprire il Pannello di controllo, fare clic su **Stampanti e altro hardware**, quindi fare clic su **Mouse**.
2. Nella finestra **Proprietà - Mouse** eseguire le seguenti operazioni:
 - 1 Selezionare la scheda **Selezione periferica** e disattivare il touchpad e il trackstick.
 - 1 Selezionare la scheda **Puntatore** e regolare le impostazioni del touchpad e del trackstick.
3. Fare clic su **OK** per salvare le impostazioni e chiudere la finestra.

Sostituzione del cappuccio del track stick

È possibile sostituire il cappuccio del track stick se si logora in seguito all'uso o se si desidera un cappuccio di colore diverso. È possibile acquistare altri cappucci visitando il sito Web di Dell all'indirizzo www.dell.com.



1. Rimuovere il cappuccio dal track stick.
 2. Allineare il nuovo cappuccio con il supporto quadrato del trackstick e spingere delicatamente il cappuccio verso il basso.
- ➡ **AVVISO:** Se il cappuccio del track stick non è correttamente inserito sul supporto, potrebbe danneggiare lo schermo.
3. Provare ad usare il track stick per accertarsi che il cappuccio sia posizionato correttamente.

[Ritorna alla pagina Sommario](#)

[Ritorna alla pagina Sommario](#)

Password

Guida dell'utente della stazione di lavoro mobile Dell Precision™ M70

- [Informazioni sulle password](#)
- [Uso di una password primaria/di sistema](#)
- [Uso della password dell'amministratore](#)
- [Uso della password per il disco rigido](#)
- [Assegnazione dell'asset tag](#)
- [Abilitazione di Trusted Platform Module \(TPM - Modulo di piattaforma fidata\)](#)

Informazioni sulle password

 **N.B.** Le password sono disattivate quando si riceve il computer.

Una password principale, una password dell'amministratore e una password del disco rigido prevengono tutte l'accesso non autorizzato al computer in modi diversi. Nella seguente tabella sono riportati i tipi e le funzioni delle password disponibili sul computer.

Tipo di password	Caratteristiche
Primaria/di sistema	<ul style="list-style-type: none">1 Protegge il computer dall'accesso non autorizzato
Amministratore	<ul style="list-style-type: none">1 Consente agli amministratori di sistema o ai tecnici dell'assistenza di accedere ai computer per ripararli o riconfigurarli1 Consente di limitare l'accesso all'installazione del sistema nello stesso modo in cui una password principale limita l'accesso al computer1 Può essere usata al posto della password primaria
Disco rigido	<ul style="list-style-type: none">1 Consente di impedire l'accesso non autorizzato ai dati presenti sul disco rigido interno o esterno, se presente

 **N.B.** Solo i dischi rigidi acquistati da Dell e usati con i computer della famiglia Dell Precision™ D supportano le password per il disco rigido.

 **AVVISO:** L'uso di password garantisce un alto livello di protezione dei dati presenti sul computer o sul disco rigido, ma non garantisce una protezione assoluta. Se si richiede un livello di protezione maggiore, è necessario usare metodi aggiuntivi di protezione, quali smart card, programmi di cifraggio dei dati oppure Schede PC con funzioni di cifratura.

Se si dimentica una delle password, rivolgersi all'amministratore del sistema o contattare la Dell. Per motivi di sicurezza il personale del supporto tecnico di Dell chiederà di dimostrare la propria identità per verificare che la persona sia autorizzata all'uso del computer.

Uso di una password primaria/di sistema

La password primaria/di sistema impedisce l'accesso non autorizzato al computer.

Accedere ad **Account utente** dal **Pannello di controllo** per creare account utente e aggiungere o modificare password. Dopo avere assegnato la password primaria/di sistema, è necessario immetterla ogni volta che si accende il computer.

 **AVVISO:** La disattivazione della password dell'amministratore disattiva anche la password primaria.

Se è stata assegnata la password dell'amministratore, è possibile inserirla al posto della password primaria/di sistema. Il computer non richiede specificamente la password dell'amministratore.

Uso della password dell'amministratore

La password dell'amministratore consente agli amministratori di sistema o ai tecnici dell'assistenza di accedere ai computer per ripararli o riconfigurarli. Gli amministratori o i tecnici possono assegnare password dell'amministratore identiche a gruppi di computer, consentendo all'utente di assegnare la password primaria/di sistema.

Per impostare o modificare le password di amministratore, accedere ad Account utente, che si trova nel Pannello di controllo.

1. Per aprire **Account utente**, fare clic sul pulsante **Start** e scegliere **Impostazioni**.
2. Fare clic su **Pannello di controllo**.

3. Fare doppio clic su **Account utente**.
4. Nella finestra **Account utente**, fare clic sull'utente amministratore e fare clic sul pulsante **Reimposta password**.

Quando si imposta una password dell'amministratore, l'opzione **Configure Setup** (Configura installazione) diventa disponibile nell'installazione del sistema. L'opzione **Configure Setup** (Configura installazione) consente di limitare l'accesso all'installazione di sistema come una password primaria o di sistema consente di limitare l'accesso al computer.

È ora possibile usare la password dell'amministratore al posto della password di sistema. Ogni volta che viene richiesto di immettere la password primaria/di sistema, è possibile inserire quella dell'amministratore.

 **AVVISO:** La disattivazione della password dell'amministratore disattiva anche la password primaria/di sistema.

 **N.B.** La password dell'amministratore fornisce l'accesso al computer, ma non al disco rigido se è stata impostata una password per il disco rigido.

Se si dimentica la password primaria/di sistema e la password dell'amministratore non è impostata o se le password primaria e dell'amministratore sono impostate e le si è dimenticate entrambe, contattare l'amministratore di sistema o contattare la Dell.

Uso della password per il disco rigido

La password per il disco rigido consente di impedire l'accesso non autorizzato ai dati presenti sull'unità. È anche possibile assegnare una password per il disco rigido esterno, se disponibile; tale password può essere uguale alla password usata per il disco rigido primario o differente.

Dopo aver assegnato una password del disco rigido, è necessario inserirla ogni volta che si accende il computer e ogni volta che si ripristina il computer al funzionamento normale dalla modalità standby.

Se è attivata la password per il disco rigido, il sistema chiede di digitare la password del disco rigido ogni volta che si accende il computer.

Se viene immessa una password errata, appare un messaggio simile all'esempio seguente:

```
Invalid password  
[Press Enter to retry] (Password non valida [premere Invio per riprovare])
```

Se non si inserisce la password corretta entro tre tentativi, il computer tenta di avviarsi da un'altra periferica di avvio se l'opzione **Boot First Device** (Prima periferica di avvio) nell'installazione del sistema è impostata in maniera da consentire l'avvio da un'altra periferica. Se l'opzione **Boot First Device** non è impostata in maniera da consentire al computer di avviarsi da un'altra periferica, il computer ritorna allo stato operativo in cui si trovava quando è stato acceso.

Se la password del disco rigido, la password del disco rigido esterno e la password primaria/di sistema sono uguali, il computer richiede solo la password primaria/di sistema. Se la password del disco rigido è diversa da quella primaria/di sistema, il computer le richiede entrambe. Due password diverse forniscono un maggiore grado di protezione.

 **N.B.** La password dell'amministratore fornisce l'accesso al computer, ma non a un disco rigido protetto tramite password.

Assegnazione dell'asset tag

L'utilità Asset tag consente di immettere l'asset tag assegnata al computer dall'utente o dalla società. Dopo avere immesso un'asset tag, essa viene riportata negli schermi del programma di installazione di sistema.

È inoltre possibile usare l'utilità per la gestione dell'asset tag per immettere l'etichetta del proprietario che appare nella schermata di accesso al sistema e quando viene richiesta la password primaria.

Scaricare l'utilità **Dell Portables Asset Tag** (Asset tag per portatili Dell) dal sito Web support.dell.com per creare un supporto avviabile (un CD o un disco floppy avviabili), quindi utilizzare il supporto avviabile per assegnare un asset tag.

 **N.B.** L'utilità Dell Portables Asset Tag potrebbe non essere disponibile come download in alcuni Paesi.

1. Salvare e chiudere i file aperti e uscire da tutte le applicazioni in esecuzione.
2. Accertarsi che sia disponibile un'unità per il supporto avviabile (un'unità disco floppy o un'unità CD).
3. Accedere al sito Web support.dell.com. Scaricare l'utilità **Dell Portables Asset Tag** per il sistema. Decomprimere i file ed eseguire l'utilità **Asset tag** per creare i supporti avviabili.
4. Avviare il computer, utilizzando i supporti avviabili.
 - a. Riavviare il computer.
 - b. Premere <F12> immediatamente dopo la comparsa del logo DELL™.

Se viene visualizzato il logo del sistema operativo, attendere la visualizzazione del desktop di Microsoft® Windows®, quindi arrestare il sistema e riprovare.
 - c. Premere i tasti di direzione per selezionare l'unità contenente il supporto avviabile, quindi premere <Invio>.
5. Digitare asset ed uno spazio seguito dalla nuova asset tag, quindi premere <Invio>.

Ad esempio, digitare la seguente riga di comando e premere <Invio>:

```
asset 1234$ABCD&
```

 **N.B.** Un asset tag può contenere un massimo di dieci caratteri. Sono valide tutte le combinazioni di caratteri ad eccezione degli spazi.

6. Quando viene richiesto di verificare l'asset tag, digitare y.
Vengono quindi visualizzati l'asset tag appena inserita o modificata e il numero di servizio.
7. Per uscire dall'utilità per la gestione dell'etichetta del bene, riavviare il computer.

Visualizzazione dell'etichetta del bene e del numero di servizio esistenti

1. Avviare il computer utilizzando i supporti avviabili creati in "[Assegnazione di un asset tag](#)".
2. Digitare `asset` e premere <Invio>.

Eliminazione dell'etichetta del bene

1. Avviare il computer utilizzando i supporti avviabili creati in "[Assegnazione di un asset tag](#)".
2. Digitare `asset /d` e premere <Invio>.
3. Quando viene richiesto di eliminare l'asset tag, digitare y.

Assegnazione dell'etichetta del proprietario

L'etichetta del proprietario può essere composta da un massimo di 48 caratteri. Sono valide tutte le combinazioni di lettere, numeri e spazi.

1. Avviare il computer utilizzando i supporti avviabili creati in "[Assegnazione di un asset tag](#)".
2. Digitare `asset /o` ed uno spazio seguito dalla nuova etichetta del proprietario, e premere <Invio>.

Ad esempio, digitare la seguente riga di comando e premere <Invio>:

```
asset /o Società ABC
```

3. Quando viene richiesto di verificare l'etichetta del proprietario, digitare y.
Viene visualizzata la nuova etichetta del proprietario.

Eliminazione dell'etichetta del proprietario

 **N.B.** Per motivi di sicurezza non è possibile impostare, modificare o eliminare l'etichetta del proprietario se è impostata la password primaria o dell'amministratore.

1. Avviare il computer utilizzando i supporti avviabili creati in "[Assegnazione di un asset tag](#)".
2. Digitare `asset /o /d` e premere <Invio>.
3. Quando viene richiesto di eliminare l'etichetta del proprietario, digitare y.

Opzioni dell'etichetta del bene

Per usare una delle opzioni dell'asset tag riportate nella seguente tabella, seguire la procedura descritta.

1. Avviare il computer utilizzando i supporti avviabili creati in "[Assegnazione di un asset tag](#)".
2. Digitare `asset` ed uno spazio seguito dall'opzione, quindi premere <Invio>.

Opzione asset tag	Descrizione
/d	Elimina l'asset tag
/o <i>etichetta del proprietario</i>	Specifica la nuova etichetta del proprietario
/o /d	Elimina l'etichetta del proprietario
/?	Visualizza la schermata della guida dell'utilità per la gestione dell'asset tag

Abilitazione di Trusted Platform Module (TPM - Modulo di piattaforma di fiducia)

 **N.B.** La cifratura è supportata dalla funzione TPM solo se il sistema operativo supporta il TPM. Per ulteriori informazioni, consultare la documentazione fornita con il software.

Il TPM è una funzione di protezione basata su hardware che può essere utilizzata per creare e gestire chiavi di cifratura generate dal computer. Quando è combinato con il software di protezione, il TPM migliora la rete e la protezione del computer esistenti abilitando funzioni, quali funzionalità di protezione dei file e posta elettronica protetta. La funzione TPM è abilitata tramite un'opzione di configurazione del sistema TPM.

 **AVVISO:** Se si utilizza il TPM, è necessario attenersi alle procedure di backup descritte nella documentazione fornita con il software per proteggere i dati TPM e le chiavi di cifratura. Se tali backup non sono completi, si perdono o sono danneggiati, sarà impossibile per Dell assistere gli utenti nelle operazioni di ripristino dei dati cifrati.

Attivazione della funzione TPM

1. Accendere il computer.
2. Installare il software TPM.
Il software TPM è installato per impostazione predefinita nella directory C:\Dell\TPM. Può essere inoltre scaricato dal sito Web support.dell.com.
3. Eseguire il file **setup.exe**. Seguire le istruzioni visualizzate per installare il software Broadcom Secure Foundation.
Se si utilizza il TPM su un computer per la prima volta, passare al [punto 4](#), altrimenti, continuare con il [punto 5](#).
4. Per abilitare il software TPM:
 - a. Riavviare il computer e premere <F2> durante l'autoprova di accensione per accedere al programma di configurazione del sistema.
 - b. Aprire il menu **Security** (Protezione) nel programma di configurazione del sistema.
 - c. Selezionare l'opzione di menu **TPM Security** (Protezione TPM) e premere <Invio>.
 - d. Impostare l'opzione di protezione TPM su **On** (Attivato).
 - e. Premere <Esc> per uscire dal programma di configurazione.
 - f. Se viene richiesto, selezionare **Save/Exit** (Salva/Esci).
5. Attivare il programma di configurazione del TPM:
 - a. Avviare il computer fino al sistema operativo Microsoft® Windows®.
 - b. Fare clic su **Start** → **Tutti i programmi** → **Broadcom Security Platforms Tools**. Quindi, fare clic sull'icona di **Security Platform Initialization Wizard** (Inizializzazione guidata della piattaforma di protezione).
 - c. Seguire le istruzioni visualizzate per attivare il programma di configurazione del TPM. È sufficiente attivare il programma una sola volta.
Al termine del processo, verrà richiesto di riavviare il computer.
6. Attivare fisicamente il TPM:
 - a. Riavviare il computer e premere <F2> durante l'autoprova di accensione per accedere al programma di configurazione del sistema.
 - b. Aprire il menu **Security** (Protezione) nel programma di configurazione del sistema e selezionare l'opzione di menu **TPM Activation** (Attivazione TPM).
 - c. Impostare lo stato di attivazione TPM su **Activate** (Attiva).
 - d. Salvare le modifiche e riavviare il computer.
7. Inizializzare il proprietario e le password dell'utente TPM:
 - a. Avviare il computer fino al sistema operativo Microsoft® Windows®.
 - b. Fare clic su **Start** → **Tutti i programmi** → **Broadcom Security Platforms Tools**. Quindi, fare clic sull'icona di **Security Platform Initialization Wizard** (Inizializzazione guidata della piattaforma di protezione).
 - c. Seguire le istruzioni visualizzate per la creazione del proprietario, delle password utente e delle credenziali TPM.

[Ritorna alla pagina Sommario](#)

[Ritorna alla pagina Sommario](#)

Uso di schede PC

Guida dell'utente della stazione di lavoro mobile Dell Precision™ M70

- [Tipi di schede PC](#)
- [Protezioni per schede PC](#)
- [Schede PC estese](#)
- [Rimozione di una scheda PC o di una protezione](#)
- [Installazione di una scheda PC](#)

Tipi di schede PC

Per informazioni sulle schede PC supportate, consultare "[Specifiche](#)".

 **N.B.** Una scheda PC non è un'unità di avvio.

Lo slot per schede PC è dotato di un connettore che supporta una sola scheda di Tipo I o di Tipo II. Lo slot per schede PC supporta la tecnologia CardBus e le schede PC estese. Il tipo di scheda si riferisce allo spessore, non alle funzionalità della scheda.

Protezioni per schede PC

Il computer viene fornito con una protezione di plastica installata nello slot per schede PC. In tal modo si proteggono gli slot inutilizzati dalla polvere e da altri corpi estranei. Conservare la protezione da usare quando nello slot non è installata alcuna scheda PC. Le protezioni fornite con altri computer potrebbero non essere adatte al computer in uso.

Per informazioni su come rimuovere la protezione, consultare "[Rimozione di una scheda PC o di una protezione](#)".



Schede PC estese

Una scheda PC estesa (ad esempio un adattatore di rete senza fili) è più lunga di una scheda PC standard e fuoriesce dal computer. Attenersi alle seguenti precauzioni quando si usano schede PC estese:

- 1 Proteggere l'estremità esposta di una scheda installata. L'urto dell'estremità della scheda può danneggiare la scheda di sistema.
- 1 Rimuovere sempre le schede PC Card estese prima di porre il computer in una custodia per il trasporto.

Rimozione di una scheda PC o di una protezione

 **ATTENZIONE:** Prima di eseguire le procedure descritte in questa sezione, seguire le istruzioni di sicurezza riportate nella Guida alle informazioni sul prodotto.

 **AVVISO:** Utilizzare l'utilità di configurazione scheda PC (fare clic sull'icona  nella barra delle applicazioni) per selezionare una scheda e arrestarne il funzionamento prima di rimuoverla dal computer. La mancata interruzione del funzionamento tramite l'utilità di configurazione potrebbe provocare la perdita di dati. Non provare a espellere una scheda tirandone il cavo eventualmente collegato.

Premere il dispositivo di chiusura e rimuovere la scheda o la protezione. Alcune chiusure a scatto richiedono due pressioni: una per fare scattare il dispositivo di chiusura verso l'esterno e l'altra per estrarre la scheda.

Conservare la protezione da usare quando nello slot non è installata alcuna scheda PC. In tal modo si proteggono gli slot inutilizzati dalla polvere e da altri corpi estranei.



1 pulsante di espulsione

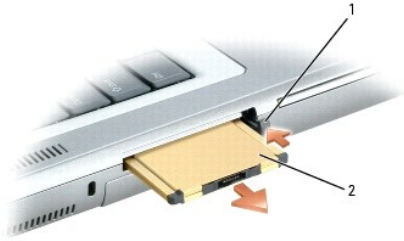

1	pulsante di espulsione
2	scheda PC

Installazione di una scheda PC

È possibile installare una scheda PC mentre il computer è in funzione. Il computer rileva automaticamente la scheda.

In genere le schede PC sono contrassegnate da un simbolo, ad esempio un triangolo o una freccia, che indica l'estremità da inserire nello slot. Le schede sono inoltre calettate per evitare inserzioni incorrette. Se l'orientamento della scheda non è chiaro, consultare la documentazione fornita con la scheda.

⚠ ATTENZIONE: Prima di eseguire le procedure descritte in questa sezione, seguire le istruzioni di sicurezza riportate nella Guida alle informazioni sul prodotto.

Per installare una scheda PC, seguire la procedura descritta.

1. Posizionare la scheda con il simbolo di orientamento rivolto verso lo slot e il lato superiore rivolto verso l'alto. È necessario portare il dispositivo di chiusura in posizione di inserimento prima di inserire la scheda.
2. Fare scorrere la scheda nello slot fino a quando non è completamente inserita nel relativo connettore.

Se in fase di inserimento della scheda si incontra troppa resistenza, non esercitare forza sulla scheda. Controllarne l'orientamento e quindi riprovare.

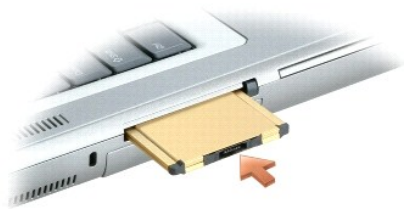

Il computer riconosce la maggior parte delle schede PC e carica automaticamente il driver di periferica appropriato. Se il programma di configurazione richiede di caricare i driver del produttore, usare il disco floppy o il CD fornito con la scheda PC.

[Ritorna alla pagina Sommario](#)

[Ritorna alla pagina Sommario](#)

Gestione del risparmio di energia

Guida dell'utente della stazione di lavoro mobile Dell Precision™ M70

- [Suggerimenti per la gestione del risparmio di energia](#)
- [Procedura guidata di gestione del risparmio di energia](#)
- [Modalità di gestione del risparmio di energia](#)
- [Proprietà - Opzioni risparmio energia](#)

Suggerimenti per la gestione del risparmio di energia

 **N.B.** Consultare "[Uso della batteria](#)" per ulteriori informazioni sulla riduzione del consumo della batteria.

- 1 Collegare il computer a una presa elettrica ogni volta che ciò è possibile, perché la durata della batteria dipende principalmente dal numero di volte che viene caricata.
- 1 Attivare la [modalità di attesa](#) o la [modalità di sospensione](#) quando non si usa il computer per periodi prolungati.
- 1 È possibile utilizzare la [Procedura guidata di gestione del risparmio di energia](#) per configurare il computer in modo da accedere alle modalità di gestione del risparmio di energia o da uscire da queste premendo il pulsante di alimentazione, chiudendo lo schermo o premendo <Fn><Esc>.

 **ATTENZIONE:** Il computer dispone della tecnologia Undock & Go™ che consente di disinserire dall'alloggiamento di espansione il computer senza passare alla modalità standby. Poiché il computer potrebbe non passare automaticamente alla modalità standby quando non è inserito nell'alloggiamento di espansione, accertarsi che le impostazioni nel pannello di controllo Opzioni risparmio energia non impediscano al computer di entrare in modalità standby. Se si modifica il pannello di controllo Opzioni risparmio energia in modo da impedire al computer di entrare in modalità standby, si aumenta notevolmente la probabilità di causare il rapido esaurimento della batteria o il surriscaldamento del computer.

Procedura guidata di gestione del risparmio di energia

 **N.B.** La procedura guidata di gestione del risparmio di energia non è disponibile se si dispone soltanto di diritti di accesso limitati.

Fare clic o doppio clic sull'icona  per aprire Power Management Wizard (Procedura guidata di gestione del risparmio di energia).

Le prime due schermate della procedura guidata, **Welcome** e **Che cos'è la gestione del risparmio di energia?**, descrivono e definiscono varie opzioni di gestione del risparmio di energia.

 **N.B.** Nella schermata **What is Power Management?** si può selezionare **Non mostrare più questa pagina**. Se si seleziona questa opzione, non verrà più visualizzata neanche la schermata **Welcome**.

Utilizzare le schermate che seguono **Welcome** (Introduzione) e **What is Power Management?** (Che cos'è la gestione del risparmio di energia?) per impostare varie opzioni di gestione del risparmio di energia, tra cui le modalità di sospensione, le combinazioni risparmio energia e gli avvisi di batteria scarica.

Impostazione modalità di sospensione

Nella schermata Setting Sleep Modes è possibile definire le modalità standby e di sospensione ed eseguire le seguenti operazioni:

- 1 Impostare le opzioni relative alla password per la modalità standby.
- 1 Attivare o disattivare la modalità di sospensione.
- 1 Specificare quale tra le seguenti azioni verrà eseguita dal computer alla chiusura dello schermo:
 - o Nessuna azione;
 - o Attivazione della modalità standby;
 - o Attivazione della modalità di sospensione.
- 1 Specificare quale tra le seguenti azioni verrà eseguita dal computer alla pressione del pulsante di alimentazione:
 - o Nessuna azione;
 - o Attivazione della modalità standby;
 - o Attivazione della modalità sospensione;
 - o Arresto del sistema operativo e spegnimento del computer;
 - o Richiesta di un'azione (**Chiedi conferma prima di proseguire**).
- 1 Selezionare come risponderà il computer quando si preme <Fn><Esc>:
 - o Nessuna azione;
 - o Attivazione della modalità standby;

- o Attivazione della modalità sospensione:
- o Arresto di Microsoft Windows e spegnimento del computer;
- o Richiesta di un'azione (**Chiedi conferma prima di proseguire**).

Selezione di una combinazione per il risparmio energia

 **N.B.** Se il computer è alimentato a batteria, la selezione della combinazione del risparmio di energia Network Disabled (Rete disattivata) disattiva sia la rete interna che l'attività senza fili, mentre se il computer è collegato ad una presa elettrica o ad una periferica di inserimento nell'alloggiamento di espansione, viene disattivata solo l'attività senza fili. È necessario impostare le combinazioni risparmio energia tramite QuickSet (non Microsoft® Windows®) affinché le combinazioni risparmio energia Network Disabled (Rete disattivata) funzionino.

Nella schermata Selecting a Power Scheme è possibile selezionare, creare e modificare le impostazioni della combinazione risparmio di energia. È inoltre possibile eliminare le combinazioni risparmio di energia create, ma non quelle predefinite da Dell™ QuickSet, ossia Maximum Battery (Massimizza batteria), Maximum Performance (Massime prestazioni), Presentation (Presentazione) e Network Disabled (Rete disattivata).

 **N.B.** QuickSet aggiunge automaticamente la parola (QuickSet) dopo i nomi delle combinazioni per il risparmio di energia create con QuickSet.

Tutte le combinazioni risparmio di energia di QuickSet sono visualizzate in un menu a discesa al centro della schermata. Le impostazioni di risparmio di energia per ciascuna combinazione inclusa nel menu sono visualizzate sotto il menu stesso. Le impostazioni di risparmio di energia sono elencate separatamente a seconda che il computer sia alimentato a batteria o collegato a una presa elettrica.

La procedura guidata Power Management Wizard consente inoltre di associare il livello di luminosità dello schermo a una combinazione per il risparmio energia. Per impostare il livello di luminosità, è necessario attivare le combinazioni risparmio di energia relative al livello di luminosità in QuickSet.

Le funzioni di controllo della luminosità dello schermo, dell'attività della scheda di rete interna e dell'attività senza fili non sono disponibili utilizzando le combinazioni risparmio energia nel Pannello di controllo. Per usare queste funzioni aggiuntive, è necessario impostarle utilizzando le combinazioni risparmio di energia di QuickSet.

 **N.B.** I tasti di scelta rapida per la luminosità hanno effetto solo sullo schermo del computer portatile e non su eventuali monitor collegati al computer portatile o alla periferica di inserimento nell'alloggiamento di espansione. Se il computer è in modalità solo CRT e si prova a modificare il livello di luminosità, il Misuratore di luminosità verrà visualizzato ma non sarà possibile modificare il livello di luminosità sul monitor.

Impostazione di avvisi e azioni relative alla batteria

Nella schermata Setting Battery Alarms and Actions è possibile attivare gli avvisi del livello di batteria basso e della batteria quasi scarica e modificare le relative impostazioni. Ad esempio, è possibile impostare l'avviso di batteria scarica su 20% per ricevere un messaggio che informa che è necessario salvare il lavoro e passare all'alimentazione c.a. e l'avviso della batteria quasi scarica su 10% per attivare la modalità di sospensione. In questa schermata è possibile eseguire le seguenti operazioni:

- 1 Specificare se l'avviso è sonoro o visivo.
- 1 Impostare la percentuale di carica in corrispondenza della quale si desidera ricevere l'avviso.
- 1 Specificare quale tra le seguenti azioni verrà eseguita dal computer alla ricezione dell'avviso:
 - o Nessuna azione;
 - o Attivazione della modalità standby;
 - o Attivazione della modalità sospensione;
 - o Arresto di Windows e spegnimento del computer.

Completamento della procedura guidata di risparmio energia

Nella schermata Completing the Power Management Wizard (Completamento della procedura guidata di gestione del risparmio di energia) sono riportate le impostazioni scelte per la combinazione risparmio di energia di QuickSet, per la modalità di sospensione per gli avvisi relativi alle batterie. Controllare le impostazioni selezionate e fare clic su **Finish** (Fine).

Per ulteriori informazioni su QuickSet, fare clic con il pulsante destro del mouse sull'icona  nella barra delle applicazioni, quindi fare clic su **Help** (Guida).

Modalità di gestione del risparmio di energia

Modalità di attesa

La modalità standby consente di risparmiare energia spegnendo lo schermo e il disco rigido dopo un determinato periodo di inattività (timeout). Al ripristino del normale funzionamento, il computer viene riportato nello stato operativo in cui si trovava al momento dell'attivazione della modalità standby.

 **AVVISO:** Un'interruzione dell'alimentazione c.a. o a batteria durante la modalità standby potrebbe provocare la perdita di dati.

Per attivare la modalità standby, seguire la procedura descritta.

- 1 Fare clic sul pulsante **Start**, quindi su **Spegni computer** e infine su **Standby**.

oppure

- 1 A seconda delle impostazioni di gestione del risparmio di energia selezionate nella [scheda Avanzate](#) della finestra **Proprietà - Opzioni risparmio energia**, eseguire una delle seguenti operazioni:
 - o Premere il pulsante di alimentazione.
 - o Chiudere lo schermo.
 - o Premere <Fn><Esc>.

Per uscire dalla modalità standby, premere il pulsante di alimentazione o aprire lo schermo, a seconda delle impostazioni selezionate nella [scheda Avanzate](#). Non è possibile uscire dalla modalità di attesa premendo un tasto o toccando il touchpad o il track stick.

Modalità di sospensione

La modalità di sospensione consente di risparmiare energia copiando i dati di sistema in un'area riservata sul disco rigido, quindi spegnendo completamente il computer. Al ripristino del normale funzionamento, il computer viene riportato nello stato operativo in cui si trovava al momento dell'attivazione della modalità di sospensione.



AVVISO: Non è possibile rimuovere le periferiche o disinserire il computer dall'alloggiamento di espansione mentre è attivata la modalità di sospensione.

Quando la batteria è quasi scarica, il computer entrerà in modalità di sospensione.

Per attivare la modalità di sospensione manualmente, seguire la procedura descritta.

- 1 Fare clic sul pulsante **Start**, quindi su **Spegni computer**, premere e tenere premuto <Malusc>, quindi fare clic su **Sospensione**.

oppure

- 1 A seconda delle impostazioni di gestione del risparmio di energia selezionate nella [scheda Avanzate](#) della finestra **Proprietà - Opzioni risparmio energia**, eseguire una delle seguenti operazioni per attivare la modalità di sospensione:
 - o Premere il pulsante di alimentazione.
 - o Chiudere lo schermo.
 - o Premere <Fn><Esc>.



N.B. Alcune Schede PC potrebbero non funzionare correttamente all'uscita dalla modalità di sospensione. [Rimuovere e reinserire la scheda](#). In alternativa riavviare il computer.

Per uscire dalla modalità di sospensione, premere il pulsante di alimentazione. L'uscita da questa modalità potrebbe richiedere qualche secondo. Non è possibile uscire dalla modalità di sospensione premendo un tasto o toccando il touchpad o il track stick. Per ulteriori informazioni sulla modalità di sospensione, consultare la documentazione fornita con il sistema operativo.

Proprietà - Opzioni risparmio energia

La finestra **Proprietà - Opzioni risparmio energia** consente di gestire il consumo elettrico e monitorare il livello di carica della batteria. Per accedere alla finestra di Windows **Proprietà - Opzioni risparmio energia**, fare clic sul pulsante **Start**→ **Pannello di controllo**→ **Prestazioni e manutenzione**→ **Opzioni risparmio energia**.

Scheda Combinazioni risparmio energia

Il menu a discesa **Combinazioni risparmio energia** visualizza la combinazione di risparmio energia predefinita selezionata. Usare la combinazione **Portatile/Laptop** per massimizzare l'autonomia della batteria.

Windows XP controlla il livello di prestazioni del processore a seconda della combinazione di risparmio energia selezionata. Non sono pertanto richieste altre impostazioni per configurare il livello di prestazioni. Per informazioni sull'impostazione delle opzioni relative alle prestazioni del processore per altri sistemi operativi, consultare "Scheda Intel SpeedStep® Technology".

A ciascuna di queste combinazioni predefinite corrispondono impostazioni di timeout diverse per l'attivazione della modalità standby, lo spegnimento dello schermo e l'arresto del disco rigido. Per ulteriori informazioni sulle opzioni di gestione del risparmio di energia, consultare la Guida in linea e supporto tecnico.

Scheda Avvisi



N.B. Per attivare avvisi acustici, scegliere entrambi i pulsanti Avvisa con e selezionare Avviso sonoro.

Le impostazioni **Avviso livello di carica batteria basso** e **Avviso batterie quasi scariche** consentono di visualizzare un messaggio che informa l'utente quando il livello di carica della batteria scende al di sotto di una determinata percentuale. In base all'impostazione predefinita, le caselle di controllo **Avviso livello di carica batteria basso** e **Avviso batteria quasi scarica**. Si consiglia di non modificare queste impostazioni. Per ulteriori informazioni sugli avvisi di livello di carica della batteria basso, consultare "[Uso della batteria](#)".

Scheda Misuratore alimentazione

La scheda **Misuratore di alimentazione** consente di visualizzare la fonte di alimentazione corrente e la percentuale di carica residua della batteria.

Scheda Avanzate

La scheda **Avanzate** consente di eseguire le operazioni descritte di seguito.

- 1 Impostare le opzioni relative all'icona indicante il tipo di alimentazione e alla password per la modalità standby.
- 1 A seconda del sistema operativo in uso, impostare le seguenti funzioni:
 - o Richiesta di un'azione (**Chiedi conferma prima di proseguire**);
 - o Attivazione della modalità standby;
 - o Attivazione della modalità sospensione;
 - o Arresto di Windows e spegnimento del computer;
 - o Nessuna azione (**Nessuno** o **Non intervenire**).

Per impostare queste funzioni, selezionare un'opzione dal menu a discesa corrispondente, quindi fare clic su **OK**.

Scheda Sospensione

Nella scheda **Sospendi** è possibile attivare la modalità di sospensione selezionando la casella di controllo **Attiva supporto per sospensione**.

Scheda Intel SpeedStep® Technology

 **N.B.** Windows XP controlla il livello di prestazioni del processore a seconda della combinazione per il gestione del risparmio di energia selezionata. Per ulteriori informazioni, consultare "[Scheda Combinazioni risparmio energia](#)".

 **N.B.** Per poter usare la tecnologia Intel SpeedStep, è necessario che il sistema operativo sia Windows.

A seconda del sistema operativo e del microprocessore in uso, nella finestra **Proprietà - Opzioni risparmio energia** è disponibile anche la scheda **Intel SpeedStep® Technology**. La tecnologia Intel SpeedStep consente di impostare il livello delle prestazioni del processore in base al tipo di alimentazione del computer. A seconda del sistema operativo in uso le opzioni tipiche sono:

- 1 **Automatic** (Automatico) — Il processore esegue alla massima velocità possibile (Modalità massime prestazioni) quando il computer opera ad alimentazione c.a. Quando il computer è alimentato a batteria, il processore elabora in modalità prestazioni ottimizzate per la batteria.
- 1 **Maximum Performance** (Massime prestazioni) — Il processore elabora alla massima velocità possibile anche se il computer è alimentato a batteria.
- 1 **Battery Optimized Performance** (Prestazioni ottimizzate per la batteria) — La velocità del processore è ottimizzata per l'alimentazione a batteria anche se il computer è collegato a una presa elettrica.

Per modificare le opzioni Intel SpeedStep aggiuntive, seguire la procedura descritta.

1. Fare clic su **Advanced** (Avanzate) e scegliere una delle seguenti opzioni:
 - 1 **Disable Intel SpeedStep technology control** (Disattiva il controllo tramite tecnologia Intel SpeedStep)
 - 1 **Remove flag icon** (Elimina l'icona della bandiera dall'area di notifica)
 - 1 **Disable audio notification when performance changes** (Disattiva l'avviso sonoro al variare delle prestazioni)
2. Fare clic su **OK** per accettare le modifiche apportate, quindi fare clic su **OK** per chiudere la finestra **Intel SpeedStep® technology**.

È inoltre possibile modificare le impostazioni relative a Intel SpeedStep facendo clic con il pulsante destro del mouse sull'icona a forma di bandiera nell'area di notifica.

[Ritorna alla pagina Sommario](#)

[Ritorna alla pagina Sommario](#)

Soluzione dei problemi

Guida dell'utente della stazione di lavoro mobile Dell Precision™ M70

- [Problemi relativi alle unità](#)
- [Problemi relativi alle unità CD e DVD](#)
- [Problemi relativi al disco rigido](#)
- [Problemi relativi alla posta elettronica, al modem e alla connessione Internet](#)
- [Messaggi di errore](#)
- [Problemi relativi alla tastiera](#)
- [Blocchi e problemi relativi al software](#)
- [Problemi relativi alla memoria](#)
- [Problemi relativi alla rete](#)
- [Problemi relativi alle schede PC](#)
- [Problemi relativi all'alimentazione](#)
- [Problemi relativi alla stampante](#)
- [Problemi relativi allo scanner](#)
- [Problemi relativi all'audio e agli altoparlanti](#)
- [Problemi relativi al touchpad o al mouse](#)
- [Problemi relativi al video e allo schermo](#)

Problemi relativi alle unità

 **ATTENZIONE:** Prima di eseguire le procedure descritte in questa sezione, seguire le istruzioni di sicurezza riportate nella Guida alle informazioni sul prodotto.

Compilare l'[Elenco di controllo della Diagnostica](#) man mano che si completano i controlli.

<p>Accertarsi che Microsoft® Windows® riconosca l'unità — Fare clic su sul pulsante Start e fare clic su Risorse del computer. Se l'unità disco floppy, CD o DVD non è presente nell'elenco, eseguire una scansione completa con il software antivirus e rimuovere gli eventuali virus. Qualche volta i virus impediscono a Windows di riconoscere l'unità.</p>
<p>Esaminare l'unità —</p> <ol style="list-style-type: none">1 Inserire un altro disco floppy, CD o DVD per verificare se il problema dipende da difetti presenti nel precedente.1 Inserire un disco floppy avviabile e riavviare il computer.
<p>Pulire l'unità o il disco — Consultare "Pulizia del computer".</p>
<p>Accertarsi che il CD sia inserito sull'alberino e farlo scattare in posizione</p>
<p>Controllare i collegamenti del cavo</p>
<p>Verificare le incompatibilità hardware — Consultare "Risoluzione di incompatibilità software e hardware".</p>
<p>Eseguire il programma Dell Diagnostics — Consultare "Diagnostica della Dell".</p>

Problemi relativi alle unità CD e DVD

 **N.B.** La vibrazione dell'unità CD o DVD ad alta velocità è normale e può causare rumori, che non indicano la presenza di un difetto nell'unità o nel CD o DVD.

 **N.B.** A causa dei differenti tipi di formato disco usati nei diversi Paesi, non tutti i DVD funzionano in qualsiasi unità.

Problemi di scrittura su un'unità ottica

Chiudere gli altri programmi — L'unità ottica deve ricevere un flusso di dati costante durante l'operazione di scrittura. Se il flusso si interrompe, si verifica un errore. Provare a chiudere tutti i programmi prima di scrivere sull'unità ottica.

Disattivare la modalità standby in Windows prima di scrivere su un disco CD o DVD — Consultare "[Gestione del risparmio di energia](#)" o ricercare la parola chiave *standby* nella [Guida in linea e supporto tecnico di Windows](#) per informazioni sulle [modalità di gestione del risparmio di energia](#).

Ridurre la velocità di scrittura — Consultare i file della guida del software per la creazione di CD o DVD.

Non è possibile espellere il vassoio dell'unità ottica

1. Accertarsi che il sistema sia stato arrestato.
2. Raddrizzare una graffetta e inserirne l'estremità nel foro di espulsione situato nella parte anteriore dell'unità, quindi premere verso l'interno finché il cassetto non viene espulso parzialmente.
3. Estrarre delicatamente il cassetto finché non si blocca.

Se si sente uno sfregamento o un cigolio anomalo

1. Accertarsi che il rumore non sia prodotto dal programma in esecuzione.
1. Accertarsi che il disco sia inserito correttamente.

Problemi relativi al disco rigido

Lasciare raffreddare il computer prima di accenderlo — Un disco rigido caldo può impedire l'avvio del sistema operativo. Lasciare raffreddare il computer finché non raggiunge la temperatura ambiente prima di accenderlo.

Eseguire Controllo disco —

Windows XP

1. Fare clic sul pulsante **Start**, quindi su **Risorse del computer**.
2. Fare clic con il pulsante destro del mouse sul **disco locale C:**.
3. Fare clic su **Proprietà**.
4. Selezionare la scheda **Strumenti**.
5. Nella casella di gruppo **Controllo errori** fare clic su **Esegui ScanDisk**.
6. Fare clic su **Cerca i settori danneggiati e tenta il ripristino**.
7. Fare clic su **Start**.

Windows 2000

1. Fare doppio clic su **Risorse del computer** sul desktop di Windows.
2. Selezionare la scheda **Strumenti**.
3. Nella casella di gruppo **Controllo errori** fare clic su **Esegui ScanDisk**.
4. Fare clic su **Start**.

MS-DOS®

Digitare `scandisk x:` al prompt di MS-DOS, in cui `x` è la lettera del disco rigido, quindi premere su `<Invio>`. Fare clic sul pulsante **Start** e su **Risorse del computer**.

Problemi relativi alla posta elettronica, al modem e alla connessione Internet

 **ATTENZIONE:** Prima di eseguire le procedure descritte in questa sezione, seguire le istruzioni di sicurezza riportate nella Guida alle informazioni sul prodotto.

 **N.B.** Collegare il modem esclusivamente ad una linea telefonica analogica. Il modem infatti non funziona se viene collegato a una rete telefonica digitale.

Verificare le impostazioni di protezione di Microsoft Outlook® Express — Se non è possibile aprire gli allegati di posta elettronica:

1. In Outlook Express, fare clic su **Strumenti**, fare clic su **Opzioni**, quindi fare clic su **Protezione**.
2. Fare clic su **Non consentire salvataggio o apertura di allegati che potrebbero contenere virus** per rimuovere il segno di spunta.

Controllare la connessione della linea telefonica

Controllare la presa della linea telefonica

Collegare il modem direttamente alla presa a muro della linea telefonica

Utilizzare una linea telefonica diversa

1. Verificare che lo spinotto sul modem sia collegato alla linea telefonica. Lo spinotto è identificato dall'etichetta verde o da un'icona a forma di connettore.
1. Se si sente un clic quando si inserisce il connettore della linea telefonica nel modem, significa che è stato inserito correttamente.
1. Scollegare il modem dalla linea telefonica e collegarlo direttamente a un telefono. Verificare la presenza del segnale di linea.
1. Se sulla stessa linea sono presenti altri dispositivi telefonici, quali segreterie telefoniche, fax, dispositivi di protezione da sovracorrenti

o sdoppiatori di linea, escluderli e collegare direttamente il modem alla presa a muro della linea telefonica. Se si sta usando un cavo di 3 metri o di lunghezza superiore, provare a sostituirlo con uno più corto.

Eseguire la diagnostica Modem Helper — Fare clic sul pulsante **Start**, scegliere **Tutti i programmi** (Programmi in Windows 2000), quindi fare clic su **Modem Helper**. Seguire le istruzioni sullo schermo per identificare e risolvere i problemi relativi al modem (il Modem Helper non è disponibile su tutti i computer).

Verificare se esiste comunicazione tra il modem e Windows —

Windows XP

1. Fare clic sul pulsante **Start**, scegliere **Impostazioni**, quindi fare clic su **Pannello di controllo**.
2. Fare clic su **Stampanti e altro hardware**.
3. Fare clic su **Opzioni modem e telefono**.
4. Selezionare la scheda **Modem**.
5. Fare clic sulla porta COM del modem in uso.
6. Fare clic su **Proprietà**, selezionare la scheda **Diagnostica**, quindi fare clic su **Interroga modem** per verificare se il modem è in grado di comunicare con Windows.

Windows 2000

1. Fare clic sul pulsante **Start**, scegliere **Impostazioni**, quindi fare clic su **Pannello di controllo**.
2. Fare doppio clic su **Opzioni modem e telefono**.
3. Selezionare la scheda **Modem**.
4. Fare clic sulla porta COM del modem in uso.
5. Fare clic su **Proprietà**, selezionare la scheda **Diagnostica**, quindi fare clic su **Interroga modem** per verificare se il modem è in grado di comunicare con Windows.

Se tutti i comandi ricevono una risposta, il modem funziona correttamente.

Assicurarsi di essere connessi a Internet — Accertarsi di aver sottoscritto un abbonamento con un fornitore di servizi Internet. Aprire il programma di posta elettronica Outlook Express e fare clic su **File**. Se accanto all'opzione **Non in linea è presente un segno di spunta**, fare clic sull'opzione per rimuoverlo e connettersi ad Internet. Per ottenere assistenza, contattare il fornitore di servizi Internet.

Eseguire una scansione del computer alla ricerca di software spia — Se si sperimentano prestazioni insoddisfacenti del computer, si ricevono frequentemente pubblicità popup o si hanno problemi relativi alla connessione a Internet, il computer potrebbe essere infettato da software spia. Utilizzare un programma anti-virus che include protezione anti-software spia (il programma può richiedere un aggiornamento) per eseguire una scansione del computer e rimuovere i software spia. Per maggiori informazioni, visitare l'indirizzo support.dell.com e ricercare la parola *spyware*.

Messaggi di errore

Compilare l'[Elenco di controllo della Diagnostica](#) man mano che si completano i controlli.

 **ATTENZIONE:** Prima di eseguire le procedure descritte in questa sezione, seguire le istruzioni di sicurezza riportate nella Guida alle informazioni sul prodotto.

Se il messaggio non è incluso nell'elenco, consultare la documentazione del sistema operativo o del programma in esecuzione al momento della visualizzazione del messaggio.

Auxiliary device failure — È possibile che il touchpad, il track stick o il mouse esterno sia difettoso. Nel caso di un mouse esterno controllare il collegamento del cavo. Attivare l'opzione Pointing Device (Periferica di puntamento) nel programma di installazione di sistema. Se il problema persiste, contattare la Dell.

Comando o nome di file non valido — Accertarsi di aver digitato correttamente il comando, inserito gli spazi nei punti appropriati e specificato il nome di percorso corretto.

Cache disabled due to failure — Si è verificato un errore nella memoria cache primaria interna al microprocessore. Contattare la Dell.

CD drive controller failure — L'unità CD non risponde ai comandi inviati dal computer. Consultare "[Problemi relativi alle unità](#)".

Errore nei dati — Impossibile leggere i dati sul disco rigido. Consultare "[Problemi relativi alle unità](#)".

Decreasing available memory — È possibile che uno o più moduli di memoria siano difettosi o non correttamente inseriti. [Reinstallare i moduli di memoria](#) e, se necessario, sostituirli.

Disk C: failed initialization — L'inizializzazione del disco rigido non è riuscita. Eseguire le prove Hard Drive (Disco rigido) come descritto in

"[Uso del programma Dell Diagnostics](#)".

Disco non pronto — Per proseguire l'operazione, è necessario inserire un disco rigido nel relativo alloggiamento. [Installare un disco rigido](#) nel relativo alloggiamento.

Error reading PCMCIA card — Il computer non può identificare la scheda PC. [Reinserire la scheda](#) o provare un'altra scheda PC.

Extended memory size has changed — La quantità di memoria registrata nella memoria NVRAM non corrisponde a quella installata nel computer. Riavviare il computer. Se l'errore si verifica di nuovo, contattare Dell.

Gate A20 failure — È possibile che un modulo di memoria non sia inserito correttamente. [Reinstallare i moduli di memoria](#) e, se necessario, sostituirli.

Errore generale — Il sistema operativo non è in grado di eseguire il comando. Questo messaggio è generalmente seguito da informazioni specifiche, ad esempio Carta della stampante esaurita. Adottare l'azione correttiva appropriata.

Hard-disk drive configuration error — Il computer non è in grado di identificare il tipo di unità. Arrestare il sistema, [rimuovere il disco rigido](#) e avviare il computer da un CD. Quindi arrestare il sistema, installare nuovamente il disco rigido e riavviare il computer. Eseguire le prove Hard Disk Drive (Disco rigido) come descritto in "[Uso del programma Dell Diagnostics](#)".

Hard-disk drive controller failure 0 — Il disco rigido non risponde ai comandi inviati dal computer. Arrestare il sistema, [rimuovere il disco rigido](#) e avviare il computer da un CD. Quindi arrestare il sistema, installare nuovamente il disco rigido e riavviare il computer. Se il problema persiste, provare con un'altra unità. Eseguire le prove Hard Disk Drive (Disco rigido) come descritto in "[Uso del programma Dell Diagnostics](#)".

Hard-disk drive failure — Il disco rigido non risponde ai comandi inviati dal computer. Arrestare il sistema, [rimuovere il disco rigido](#) e avviare il computer da un CD. Quindi arrestare il sistema, installare nuovamente il disco rigido e riavviare il computer. Se il problema persiste, provare con un'altra unità. Eseguire le prove Hard Disk Drive (Disco rigido) come descritto in "[Uso del programma Dell Diagnostics](#)".

Hard-disk drive read failure — È possibile che il disco rigido sia difettoso. Arrestare il sistema, [rimuovere il disco rigido](#) e avviare il computer da un CD. Quindi arrestare il sistema, installare nuovamente il disco rigido e riavviare il computer. Se il problema persiste, provare con un'altra unità. Eseguire le prove Hard Disk Drive (Disco rigido) come descritto in "[Uso del programma Dell Diagnostics](#)".

Insert bootable media — Il sistema operativo sta tentando di eseguire l'avvio da un CD non avviabile. Inserire un supporto avviabile.

Invalid configuration information-please run System Setup Program — Le informazioni di configurazione del sistema non corrispondono alla configurazione hardware. Questo messaggio viene visualizzato tipicamente dopo l'installazione di un modulo di memoria. Modificare le opzioni appropriate nel [programma di installazione di sistema](#).

Keyboard clock line failure — Nel caso di una tastiera esterna controllare il collegamento del cavo. Eseguire la prova Keyboard Controller (Controller tastiera) come descritto in "[Uso del programma Dell Diagnostics](#)".

Keyboard controller failure — Nel caso di una tastiera esterna controllare il collegamento del cavo. Riavviare il computer, evitando di toccare la tastiera o il mouse durante la procedura di avvio. Eseguire la prova Keyboard Controller (Controller tastiera) come descritto in "[Uso del programma Dell Diagnostics](#)".

Keyboard data line failure — Nel caso di una tastiera esterna controllare il collegamento del cavo. Eseguire la prova Keyboard Controller (Controller tastiera) come descritto in "[Uso del programma Dell Diagnostics](#)".

Keyboard stuck key failure — Nel caso di una tastiera o di un tastierino numerico esterni controllare il collegamento del cavo. Riavviare il computer, evitando di toccare la tastiera o i tasti durante la procedura di avvio. Eseguire la prova Stuck Key (Tasto bloccato) come descritto in "[Uso del programma Dell Diagnostics](#)".

Memory data line failure at address, read value expecting value — È possibile che un modulo di memoria sia difettoso o non correttamente inserito. [Reinstallare i moduli di memoria](#) e, se necessario, sostituirli.

Errore di allocazione della memoria — Il software che si tenta di eseguire è in conflitto con il sistema operativo, con un altro programma o con un'utilità. Arrestare il sistema, attendere 30 secondi, quindi riavviarlo. Provare un'altra volta a eseguire il programma. Se il messaggio di errore viene visualizzato di nuovo, consultare la documentazione del software.

Memory data line failure at address, read value expecting value — È possibile che un modulo di memoria sia difettoso o non correttamente inserito. [Reinstallare i moduli di memoria](#) e, se necessario, sostituirli.

Memory double word logic failure at address, read value expecting value — È possibile che un modulo di memoria sia difettoso o non correttamente inserito. [Reinstallare i moduli di memoria](#) e, se necessario, sostituirli.

Memory odd/even logic failure at address, read value expecting value — È possibile che un modulo di memoria sia difettoso o non correttamente inserito. [Reinstallare i moduli di memoria](#) e, se necessario, sostituirli.

Memory write/read failure at address, read value expecting value — È possibile che un modulo di memoria sia difettoso o non correttamente inserito. [Reinstallare i moduli di memoria](#) e, se necessario, sostituirli.

No boot device available — Il computer non è in grado di trovare il disco rigido. Se il disco rigido è l'unità di avvio, accertarsi che sia installato, inserito correttamente e partizionato come unità di avvio.

No boot sector on hard drive — È possibile che il sistema operativo sia danneggiato. Contattare la Dell.

No timer tick interrupt — È possibile che un chip sulla scheda di sistema non funzioni correttamente. Eseguire le prove System Set (Serie di sistema) come descritto in "[Uso del programma Dell Diagnostics](#)".

Operating system not found — Reinstallare il disco rigido. Se il problema persiste, contattare la Dell.

Optional ROM bad checksum — Errore all'interno della memoria ROM opzionale. Contattare la Dell.

A required .DLL file was not found — Non è possibile trovare un file necessario per il programma che si sta tentando di aprire. Rimuovere e reinstallare il programma.

Microsoft® Windows® XP

1. Fare clic sul pulsante **Start** e scegliere **Pannello di controllo**.
2. Fare clic su **Installazione applicazioni**.
3. Selezionare il programma che si desidera eliminare.
4. Fare clic su **Rimuovi** o **Cambia/Rimuovi** e seguire le istruzioni visualizzate.
5. Per informazioni sull'installazione, consultare la documentazione fornita con il programma.

Windows 2000

1. Fare clic sul pulsante **Start**, scegliere **Impostazioni**, quindi fare clic su **Pannello di controllo**.
2. Fare doppio clic sull'icona **Installazione applicazioni**.
3. Selezionare il programma che si desidera eliminare.
4. Fare clic su **Aggiungi/Rimuovi**.
5. Per informazioni sull'installazione, consultare la documentazione fornita con il programma.

Settore non trovato — Il sistema operativo non è in grado di individuare un settore sul disco rigido. È possibile che il disco rigido contenga un settore danneggiato o un errore nella tabella di allocazione file (FAT). Eseguire l'utilità di controllo degli errori di Windows per controllare la struttura dei file sul disco rigido. Consultare la [Guida in linea e supporto tecnico di Windows](#) per istruzioni. Se è presente un numero elevato di settori danneggiati, eseguire, se possibile, il backup dei dati, quindi formattare il disco rigido.

Errore di ricerca — Il sistema operativo non è in grado di individuare una traccia specifica sul disco rigido.

Shutdown failure — È possibile che un chip sulla scheda di sistema non funzioni correttamente. Eseguire le prove System Set (Serie di sistema) come descritto in "[Uso del programma Dell Diagnostics](#)".

Time-of-day clock lost power — Le impostazioni di configurazione del sistema sono danneggiate. Collegare il computer a un presa elettrica per caricare la batteria. Se il problema persiste, provare a ripristinare i dati accedendo al programma di installazione di sistema ed uscendone immediatamente. Consultare "[Uso del programma di installazione di sistema](#)". Se il messaggio riappare, contattare la Dell.

Time-of-day clock stopped — La batteria pulsante che supporta le impostazioni della configurazione del sistema va sostituita. Se il problema persiste, contattare la Dell.

Time-of-day not set-please run the System Setup program — L'ora o la data memorizzata nel programma di installazione di sistema non corrisponde all'orologio di sistema. Correggere l'impostazione delle opzioni **Date** (Data) e **Time** (Ora). Consultare "[Uso del programma di installazione di sistema](#)".

Timer chip counter 2 failed — È possibile che un chip sulla scheda di sistema non funzioni correttamente. Eseguire le prove System Set (Serie di sistema) come descritto in "[Uso del programma Dell Diagnostics](#)".

Unexpected interrupt in protected mode — È possibile che il controller della tastiera non funzioni o che un modulo di memoria non sia

inserito correttamente. Eseguire le prove System Memory (Memoria di sistema) e Keyboard Controller (Controller della tastiera) come descritto in "[Uso del programma Dell Diagnostics](#)".

Impossibile accedere a x:\. Periferica non pronta — Inserire un disco nell'unità e provare nuovamente ad accedervi.

Warning: Battery is critically low — La batteria è quasi scarica. Collegare il computer a una presa elettrica. La batteria si ricarica. Se non è possibile accedere ad una presa elettrica, attivare la modalità di sospensione o arrestare il sistema. È anche possibile spegnere il computer e sostituire la batteria.

Problemi relativi alla tastiera

 **ATTENZIONE:** Prima di eseguire le procedure descritte in questa sezione, seguire le istruzioni di sicurezza riportate nella Guida alle informazioni sul prodotto.

Compilare l'[Elenco di controllo della Diagnostica](#) man mano che si completano i controlli.

 **N.B.** Usare la tastiera integrata quando si lavora in modalità MS-DOS®, quando si esegue il programma Dell Diagnostics o si esegue il programma di installazione di sistema. Quando si collega una tastiera esterna, la tastiera integrata conserva tutte le funzionalità.

Problemi relativi alla tastiera esterna

Controllare il cavo della tastiera — Arrestare il sistema. Scollegare il cavo della tastiera, controllare che non sia danneggiato, quindi ricollegarlo saldamente.

Se si usa un cavo di prolunga della tastiera, scollegarlo e collegare la tastiera direttamente al computer.

Controllare la tastiera esterna —

1. Arrestare il sistema, attendere un minuto, quindi riavviarlo.
2. Verificare che gli indicatori BLOC NUM, BLOC MAIUSC e BLOC SCORR sulla tastiera lampeggino durante la procedura di avvio.
3. Sul desktop di Windows fare clic sul pulsante **Start**, scegliere **Programmi, Accessori**, quindi fare clic su **Blocco note**.
4. Digitare alcuni caratteri sulla tastiera esterna e verificare che vengano visualizzati.

Se l'esito è negativo, è possibile che la tastiera esterna sia difettosa.

Per verificare se il problema è relativo alla tastiera esterna, controllare la tastiera integrata —

1. Arrestare il sistema.
2. Scollegare la tastiera esterna.
3. Accendere il computer.
4. Sul desktop di Windows fare clic sul pulsante **Start**, scegliere **Programmi, Accessori**, quindi fare clic su **Blocco note**.
5. Digitare alcuni caratteri sulla tastiera integrata e verificare che vengano visualizzati.

Se i caratteri vengono visualizzati, ma non lo erano quando si è usata la tastiera esterna, è possibile che la tastiera esterna sia difettosa. Contattare la Dell.

Eseguire le prove di diagnostica della tastiera — Eseguire le prove PC-AT Compatible Keyboards (Tastiere compatibili PC-AT) nel programma [Dell Diagnostics](#). Se le prove indicano che la tastiera esterna è difettosa, contattare Dell.

Caratteri non previsti

Disattivare il tastierino numerico — Premere <Bloc Num> per disattivare il tastierino numerico se invece di lettere vengono visualizzati numeri. Accertarsi che l'indicatore di blocco dei numeri sia spento.

Blocchi e problemi relativi al software

 **ATTENZIONE:** Prima di eseguire le procedure descritte in questa sezione, seguire le istruzioni di sicurezza riportate nella Guida alle informazioni sul prodotto.

Il computer non si avvia

Accertarsi che l'adattatore c.a. sia saldamente collegato al computer e alla presa elettrica

Il computer smette di rispondere

 **AVVISO:** Per evitare una possibile perdita di dati, chiudere la sessione di lavoro del sistema operativo per arrestare il sistema.

Spegnere il computer — Se il computer non risponde alla pressione di un tasto o al movimento del mouse, premere e tener premuto il pulsante di alimentazione per almeno 8-10 secondi fino a quando il computer si spegne. Riavviare il computer.

Il programma smette di rispondere

Chiudere il programma —

1. Premere contemporaneamente <Ctrl><MAIUSC><Esc>.
2. Fare clic su **Applicazioni**.
3. Selezionare il programma che non risponde.
4. Fare clic su **Termina operazione**.

Il programma si blocca ripetutamente.

 **N.B.** In genere insieme a un programma vengono fornite le istruzioni di installazione nella relativa documentazione o su un disco floppy o CD.

Verificare la documentazione del software — Se necessario, rimuovere e reinstallare il programma.

Un programma è progettato per un sistema operativo Windows precedente

Se si sta utilizzando Windows XP, eseguire la Verifica guidata compatibilità programmi — La Verifica guidata compatibilità programmi configura un programma in modo che sia eseguito in un ambiente simile a quelli dei sistemi operativi diversi da Windows XP.

1. Fare clic sul pulsante **Start**, scegliere **Tutti i programmi**→ **Accessori**, quindi fare clic su **Verifica guidata compatibilità programmi**.
2. Nella schermata di benvenuto fare clic su **Avanti**.
3. Seguire le istruzioni visualizzate.

Appare una schermata completamente blu

Spegnere il computer — Se il computer non risponde alla pressione di un tasto o al movimento del mouse, premere e tener premuto il pulsante di alimentazione per almeno 8-10 secondi fino a quando il computer si spegne. Riavviare il computer.

Altri problemi relativi al software

Per informazioni sulla risoluzione dei problemi, consultare la documentazione fornita con il software o contattare il produttore del software —

1. Accertarsi che il programma sia compatibile con il sistema operativo installato sul computer.
1. Accertarsi che il computer soddisfi i requisiti hardware minimi per eseguire il software. Per informazioni, consultare la documentazione fornita con il software.

- 1 Accertarsi che il programma sia installato e configurato correttamente.
- 1 Verificare che i driver di periferica non siano in conflitto con il programma.
- 1 Se necessario, rimuovere e reinstallare il programma.

Eseguire immediatamente un backup dei file

Utilizzare un programma antivirus per controllare il disco rigido, i dischi floppy o i CD

Salvare e chiudere i file o i programmi aperti e arrestare il sistema selezionando il menu Avvio

Eseguire una scansione del computer alla ricerca di software spia — Se si sperimentano prestazioni insoddisfacenti del computer, si ricevono frequentemente pubblicità popup o si hanno problemi relativi alla connessione a Internet, il computer potrebbe essere infettato da software spia. Utilizzare un programma anti-virus che include protezione anti-software spia (il programma può richiedere un aggiornamento) per eseguire una scansione del computer e rimuovere i software spia. Per maggiori informazioni, visitare l'indirizzo support.dell.com e ricercare la parola *spyware*.

Eseguire Dell Diagnostics — Se tutte le prove vengono completate correttamente, probabilmente l'errore è di origine software.

Problemi relativi alla memoria

Compilare l'[Elenco di controllo della Diagnostica](#) man mano che si completano i controlli.

 **ATTENZIONE:** Prima di eseguire le procedure descritte in questa sezione, seguire le istruzioni di sicurezza riportate nella Guida alle informazioni sul prodotto.

Se viene visualizzato un messaggio che informa che la memoria è insufficiente —

- 1 Salvare e chiudere i file aperti e uscire da tutti i programmi in esecuzione non in uso per cercare di risolvere il problema.
- 1 Per i requisiti minimi di memoria, consultare la documentazione fornita con il software. Se necessario, [installare memoria aggiuntiva](#).
- 1 [Rimuovere e reinstallare i moduli di memoria](#) per accertarsi che il computer comunichi correttamente con la memoria.
- 1 [Eseguire il programma Dell Diagnostics](#).

Se si presentano altri problemi relativi alla memoria —

- 1 [Rimuovere e reinstallare i moduli di memoria](#) per accertarsi che il computer comunichi correttamente con la memoria.
- 1 Accertarsi di attenersi alle seguenti [indicazioni per l'installazione della memoria](#).
- 1 [Eseguire il programma Dell Diagnostics](#).

Problemi relativi alla rete

 **ATTENZIONE:** Prima di eseguire le procedure descritte in questa sezione, seguire le istruzioni di sicurezza riportate nella Guida alle informazioni sul prodotto.

Compilare l'[Elenco di controllo della Diagnostica](#) man mano che si completano i controlli.

Controllare il connettore del cavo di rete — Accertarsi che il cavo di rete sia collegato saldamente sia al connettore di rete sul retro del computer che allo spinotto di rete.

Controllare gli indicatori di rete sul connettore di rete — L'assenza di luci indica che non esiste alcuna comunicazione di rete. Reinstallare il cavo di rete.

Riavviare il computer e accedere nuovamente alla rete

Verificare le impostazioni di rete — Contattare l'amministratore di rete o il responsabile della configurazione della rete per verificare che le impostazioni siano corrette e che la rete funzioni.

Problemi relativi alle schede PC

 **ATTENZIONE:** Prima di eseguire le procedure descritte in questa sezione, seguire le istruzioni di sicurezza riportate nella Guida alle informazioni sul prodotto.

Controllare la scheda PC — Accertarsi che la scheda PC sia correttamente inserita nel connettore.
Verificare che la scheda sia riconosciuta da Windows — Fare doppio clic sull'icona Rimozione sicura dell'hardware nella barra delle applicazioni di Windows. Verificare che la scheda sia presente nell'elenco.
In caso di problemi con una scheda PC fornita dalla Dell — Contattare la Dell.
In caso di problemi relativi ad una scheda PC non fornita dalla Dell — Contattare il produttore della scheda PC.

Problemi relativi all'alimentazione

 **ATTENZIONE:** Prima di eseguire le procedure descritte in questa sezione, seguire le istruzioni di sicurezza riportate nella Guida alle informazioni sul prodotto.

Compilare l'[Elenco di controllo della Diagnostica](#) man mano che si completano i controlli.

Controllare l'indicatore di alimentazione — Quando l'indicatore è acceso o lampeggia significa che il computer è alimentato. Se l'indicatore di alimentazione lampeggia significa che il computer è in modalità standby. Per uscire da tale modalità, premere il pulsante di alimentazione. Se l'indicatore è spento, premere il pulsante di alimentazione per accendere il computer.
Caricare la batteria — La batteria potrebbe essere scarica. <ol style="list-style-type: none">1. Installare nuovamente la batteria.2. Usare l'adattatore c.a. per collegare il computer a una presa elettrica.3. Accendere il computer.
Controllare l'indicatore di stato della batteria — Se l'indicatore è arancione intermittente o fisso significa che il livello di carica della batteria è basso o la batteria è scarica. Collegare il computer a una presa elettrica. Se l'indicatore di stato della batteria lampeggia in verde e arancione significa che la batteria è troppo calda per essere caricata. Arrestare il sistema, scollegare il computer dalla presa elettrica, quindi lasciare raffreddare il computer e la batteria finché non raggiungono la temperatura ambiente. Se l'indicatore dello stato della batteria lampeggia rapidamente in arancione significa che la batteria potrebbe essere difettosa. Contattare la Dell.
Verificare la temperatura della batteria — Se la temperatura della batteria è inferiore a 0 °C, il computer non si avvierà.
Verificare il funzionamento della presa elettrica — Accertarsi che la presa elettrica funzioni collegandovi un altro apparecchio, ad esempio una lampada.
Controllare l'adattatore c.a. — Controllare i collegamenti del cavo dell'adattatore c.a. Se l'adattatore c.a. è dotato di un indicatore, accertarsi che sia acceso.
Collegare il computer direttamente a una presa elettrica — Verificare se il computer si accende quando non si usano dispositivi di protezione elettrica, ciabatte e cavi di prolunga per collegarlo.
Portare il computer in modalità standby dopo il disinserimento — Se si lascia lo schermo del computer chiuso dopo il disinserimento, questo potrebbe continuare a funzionare in modalità attiva. Controllare il pannello di controllo Opzioni risparmio energia per accertarsi che le impostazioni consentano al computer di accedere alla modalità standby.
Eliminare possibili interferenze — Spegnerne ventole, lampade a fluorescenza, lampade alogene o altri apparecchi situati in prossimità.
Regolare le proprietà di alimentazione — Consultare " Gestione del risparmio di energia ".

Rialloggiare i moduli di memoria — Se l'indicatore di alimentazione del computer si accende ma lo schermo resta vuoto, [reinstallare i moduli di memoria](#).

Come garantire alimentazione sufficiente al computer

Il computer è progettato per usare l'adattatore c.a. da 90 W. Per ottenere prestazioni di sistema ottimali, è opportuno usare sempre questo adattatore.

Con il computer possono essere utilizzati anche gli adattatori c.a. da 65 W usati in altri computer portatili Dell™, che determinano tuttavia una riduzione delle prestazioni di sistema. Se si utilizzano adattatori c.a. meno potenti, incluso l'adattatore c.a. da 65 W, verrà visualizzato un messaggio di avvertenza **WARNING**.

Considerazioni relative all'alimentazione in caso di inserimento nell'alloggiamento di espansione

Quando il computer è inserito nell'alloggiamento Dell D/Dock l'assorbimento di corrente è maggiore per cui il normale funzionamento del computer non è possibile se è alimentato esclusivamente a batteria. Assicurarsi che l'adattatore c.a. da 90 W sia collegato al computer quando il computer è inserito nell'alloggiamento Dell D/Dock.

Inserimento nell'alloggiamento di espansione mentre il computer è acceso

Se durante il normale funzionamento il computer è inserito nell'alloggiamento Dell D/Dock o Dell D/Port, la presenza della periferica di alloggiamento è ignorata fino a quando il computer non viene collegato all'adattatore c.a.

Interruzione dell'alimentazione c.a. durante l'inserimento del computer nell'alloggiamento di espansione

Se si verifica un'interruzione di corrente mentre il computer è inserito nell'alloggiamento Dell D/Dock o Dell D/Port, il computer passa immediatamente alla modalità prestazioni ridotte.

Problemi relativi alla stampante

 **ATTENZIONE:** Prima di eseguire le procedure descritte in questa sezione, seguire le istruzioni di sicurezza riportate nella Guida alle informazioni sul prodotto.

Compilare l'[Elenco di controllo della Diagnostica](#) man mano che si completano i controlli.

 **N.B.** In caso di problemi con la stampante, contattare il costruttore della stampante per richiedere supporto tecnico.

Consultare la documentazione della stampante — Per informazioni sulla configurazione e sulla risoluzione dei problemi, consultare la documentazione fornita con la stampante.

Verificare di aver acceso la stampante

Controllare i collegamenti del cavo della stampante —

- 1 Per informazioni sul collegamento del cavo, consultare la documentazione fornita con la stampante.
- 1 Accertarsi che i cavi della stampante siano collegati saldamente alla stampante e al computer.

Verificare il funzionamento della presa elettrica — Accertarsi che la presa elettrica funzioni collegandovi un altro apparecchio, ad esempio una lampada.

Verificare che Windows riconosca la stampante —

Windows XP

- 1 Fare clic sul pulsante **Start**, scegliere **Impostazioni**, fare clic su **Pannello di controllo**, quindi su **Stampanti e altro hardware**.
- 2 Fare clic su **Visualizza le stampanti e le stampanti fax installate**.

Se la stampante è presente nell'elenco, fare clic con il pulsante destro del mouse sull'icona della stampante.

3. Scegliere **Proprietà**, quindi selezionare la scheda **Porte**. Per una stampante USB, verificare che **Invia stampa alle seguenti porte** sia impostata su **USB**. Se il computer è inserito nell'alloggiamento di espansione e la stazione di inserimento nell'alloggiamento di espansione ha una stampante parallela collegata, accertarsi che l'impostazione **Invia stampa alle seguenti porte** sia impostata su **LPT1 (porta stampante)**.

Windows 2000

1. Fare clic sul pulsante **Start**, scegliere **Impostazioni**, quindi **Stampanti**.

Se la stampante è presente nell'elenco, fare clic con il pulsante destro del mouse sull'icona della stampante.

2. Scegliere **Proprietà**, quindi selezionare la scheda **Porte**.

Se il computer è inserito nell'alloggiamento di espansione e la stazione di inserimento nell'alloggiamento di espansione ha una stampante parallela collegata, accertarsi che l'impostazione **Invia stampa alle seguenti porte** sia impostata su **LPT1 (porta stampante)**. Per una stampante USB, verificare che **Invia stampa alle seguenti porte** sia impostata su **USB**.

Reinstallazione del driver della stampante — Per istruzioni, consultare la documentazione della stampante

Problemi relativi allo scanner

 **ATTENZIONE:** Prima di eseguire le procedure descritte in questa sezione, seguire le istruzioni di sicurezza riportate nella Guida alle informazioni sul prodotto.

 **N.B.** In caso di problemi con lo scanner, contattare il produttore dello scanner per richiedere assistenza tecnica.

Consultare la documentazione dello scanner — Per informazioni sulla configurazione e sulla risoluzione dei problemi, consultare la documentazione fornita con lo scanner.

Sbloccare lo scanner — Accertarsi che lo scanner sia sbloccato se ha una linguetta o un pulsante di blocco.

Riavviare il computer e riprovare con lo scanner

Controllare i collegamenti del cavo —

- 1 Consultare la documentazione fornita con lo scanner per informazioni sul collegamento del cavo.
- 1 Verificare che i cavi dello scanner siano saldamente collegati allo scanner e al computer.

Verificare che lo scanner sia riconosciuto da Microsoft Windows —

1. Fare clic sul pulsante **Start**, scegliere **Pannello di controllo**, quindi fare clic su **Stampanti e altro hardware**.
2. Fare clic su **Scanner e fotocamere digitali**.

Se lo scanner è elencato, Windows riconosce lo scanner.

Reinstallare il driver dello scanner — Consultare la documentazione dello scanner per istruzioni.

Problemi relativi al suono e agli altoparlanti

 **ATTENZIONE:** Prima di eseguire le procedure descritte in questa sezione, seguire le istruzioni di sicurezza riportate nella Guida alle informazioni sul prodotto.

Compilare l'[Elenco di controllo della Diagnostica](#) man mano che si completano i controlli.

Assenza di audio dagli altoparlanti integrati

Regolare il volume di Windows — Fare doppio clic sull'icona raffigurante un altoparlante nell'angolo inferiore destro dello schermo. Accertarsi che il volume sia regolato su un livello udibile e la riproduzione del suono non sia stata disattivata. Se il suono risulta distorto, regolare il volume, gli alti o i bassi.

Regolare il volume utilizzando le scelte rapide da tastiera — Premere <Fn><Fine> per disattivare (azzerare l'audio) o riattivare gli altoparlanti integrati.

Reinstallare il driver audio — Consultare "[Reinstallazione dei driver e delle utilità](#)".

Solo per Windows 2000, accertarsi che l'audio digitale per l'unità CD sia attivato —

1. Fare clic sul pulsante **Start**, scegliere **Impostazioni**, quindi fare clic su **Pannello di controllo**.
2. Fare doppio clic sull'icona **Sistema**.
3. Selezionare la scheda **Hardware**.
4. Fare clic su **Gestione periferiche**.
5. Fare doppio clic su **Unità DVD/CD-ROM**.
6. Fare doppio clic sul nome dell'unità.
7. Nella schermata **Proprietà** dell'unità selezionare la scheda **Proprietà**.
8. Selezionare la casella nella parte inferiore della finestra per attivare l'audio digitale per l'unità CD o DVD.

Assenza di suono dagli altoparlanti esterni

 **N.B.** La regolazione del volume di alcuni riproduttori MP3 ha la precedenza sulle impostazioni di Windows. Accertarsi di non aver abbassato o disattivato il volume dopo aver ascoltato brani MP3.

Verificare che il subwoofer e gli altoparlanti siano accesi — Consultare il diagramma di installazione con gli altoparlanti. Se gli altoparlanti dispongono di comandi, regolare il volume, i bassi o gli alti per eliminare la distorsione.

Regolare il controllo volume di Windows — Fare clic o doppio clic sull'icona raffigurante un altoparlante nell'angolo inferiore destro dello schermo. Accertarsi che il volume sia regolato su un livello udibile e la riproduzione del suono non sia stata disattivata.

Scollegare le cuffie dal connettore delle cuffie — Se le cuffie sono collegate al relativo connettore sul pannello frontale del computer, viene automaticamente disattivato l'audio proveniente dagli altoparlanti.

Verificare il funzionamento della presa elettrica — Accertarsi che la presa elettrica funzioni collegandovi un altro apparecchio, ad esempio una lampada.

Eliminare possibili interferenze — Spegnerne ventilatori, lampade a fluorescenza o alogene situate in prossimità e controllare se causano interferenze.

[Reinstallare il driver audio](#)

[Eseguire il programma Dell Diagnostics](#)

Nessun suono emesso dalle cuffie

Controllare il collegamento del cavo delle cuffie — Accertarsi che il cavo delle cuffie sia collegato saldamente al connettore delle cuffie.

Regolare il controllo volume di Windows — Fare clic o doppio clic sull'icona raffigurante un altoparlante nell'angolo inferiore destro dello schermo. Accertarsi che il volume sia regolato su un livello udibile e la riproduzione del suono non sia stata disattivata.

Problemi relativi al touchpad o al mouse

Controllare le impostazioni del touchpad —

Windows XP

1. Fare clic sul pulsante **Start**, scegliere **Pannello di controllo**, quindi fare clic su **Stampanti e altro hardware**.
2. Fare clic su **Mouse**.
3. Regolare le impostazioni.

Windows 2000

1. Fare clic sul pulsante **Start**, scegliere **Impostazioni**, quindi **Pannello di controllo**.
2. Fare doppio clic sull'icona **Mouse**.
3. Regolare le impostazioni.

Controllare il cavo del mouse — Arrestare il sistema. Scollegare il cavo del mouse, controllare che non sia danneggiato, quindi ricollegarlo saldamente.

Se si usa un cavo di prolunga del mouse, scollegarlo e collegare il mouse direttamente al computer.

Per verificare se il problema è relativo al mouse, controllare il touchpad —

1. Arrestare il sistema.
2. Scollegare il mouse.
3. Accendere il computer.
4. Sul desktop di Windows usare il touchpad per spostare il puntatore, selezionare un'icona e fare doppio clic per aprire il programma o il documento.

Se il touchpad funziona correttamente, è possibile che il mouse sia difettoso.

Verificare le impostazioni del programma di installazione di sistema — Verificare che nel programma di installazione di sistema sia specificata la periferica corretta per l'opzione relativa alla periferica di puntamento. Il computer riconosce automaticamente un mouse USB senza dover apportare modifiche alle impostazioni.

Verificare il funzionamento del controller del mouse — Per verificare il controller del mouse, da cui dipende il movimento del puntatore, e il funzionamento dei pulsanti del touchpad o del mouse, eseguire la prova Mouse nel gruppo di prove **Pointing Devices** (Periferiche di puntamento) nel programma [Dell Diagnostics](#).

Reinstallare il driver del touchpad — Consultare "[Reinstallazione dei driver e delle utilità](#)".

Problemi relativi al video e allo schermo

 **ATTENZIONE:** Prima di eseguire le procedure descritte in questa sezione, seguire le istruzioni di sicurezza riportate nella Guida alle informazioni sul prodotto.

Compilare l'[Elenco di controllo della Diagnostica](#) man mano che si completano i controlli.

Se sullo schermo non appare alcuna immagine

 **N.B.** Se si desidera usare un programma che richiede una risoluzione superiore a quella supportata dal computer, si consiglia di collegare un monitor esterno al computer.

Controllare la batteria — Se si usa una batteria per alimentare il computer, è possibile che la batteria sia scarica. Collegare il computer a una presa elettrica usando l'adattatore c.a. e accendere il computer.

Verificare il funzionamento della presa elettrica — Accertarsi che la presa elettrica funzioni collegandovi un altro apparecchio, ad esempio una lampada.

Controllare l'adattatore c.a. — Controllare i collegamenti del cavo dell'adattatore c.a. Se l'adattatore c.a. è dotato di un indicatore, accertarsi che sia acceso.

Collegare il computer direttamente a una presa elettrica — Verificare se il computer si accende quando non si usano dispositivi di protezione elettrica, ciabatte e cavi di prolunga per collegarlo.

Modificare le proprietà dell'alimentazione — Ricercare la parola chiave *standby* nella [Guida in linea e supporto tecnico di Windows](#) (Guida in linea di Windows in Windows 2000).

Cambiare l'immagine video — Se il computer è collegato a un monitor esterno, premere <Fn><F8> per visualizzare l'immagine sullo schermo.

Se i caratteri sullo schermo sono difficili da leggere

Modificare la luminosità — Premere <Fn> e il tasto freccia SU o GIÙ.

Spostare il subwoofer esterno allontanandolo dal computer o dal monitor — Se il sistema di altoparlanti esterni include un subwoofer, accertarsi che il subwoofer disti almeno 60 cm dal computer o dal monitor esterno.

Eliminare possibili interferenze — Spegnerne ventole, lampade a fluorescenza, lampade alogene o altri apparecchi situati in prossimità.

Ruotare il computer in una direzione diversa — Eliminare il riflesso della luce del sole che può deteriorare la qualità dell'immagine.

Regolare le impostazioni dello schermo di Windows —

Windows XP

1. Fare clic sul pulsante **Start**, scegliere **Impostazioni**, quindi fare clic su **Pannello di controllo**.
2. Fare clic su **Aspetto e temi**.
3. Fare clic sull'area che si desidera modificare o fare clic sull'icona **Schermo**.
4. Provare diverse impostazioni per **Colori** e **Risoluzione dello schermo**.

Windows 2000

1. Fare clic sul pulsante **Start**, scegliere **Impostazioni**, quindi fare clic su **Pannello di controllo**.
2. Fare doppio clic sull'icona **Schermo**, quindi selezionare la scheda **Impostazioni**.
3. Impostare valori diversi per **Colori**, **Area dello schermo** e **Impostazioni avanzate**.

Eseguire le prove di diagnostica video — Se non viene visualizzato alcun messaggio di errore e il problema relativo allo schermo persiste, ma lo schermo non è completamente nero, eseguire il gruppo di prove **Video device** (Periferica video) nel programma [Dell Diagnostics](#). Se il problema persiste, contattare Dell.

Consultare la sezione "Messaggi di errore" — Se viene visualizzato un messaggio di errore, consultare "[Messaggi di errore](#)".

Se è visibile solo parte dello schermo

Collegare un monitor esterno —

1. Arrestare il sistema e collegare un monitor esterno al computer.
2. Accendere il computer e il monitor, quindi regolare la luminosità e il contrasto del monitor.

Se il monitor esterno funziona, è possibile che lo schermo del computer o il controller video sia difettoso. Contattare la Dell.

[Ritorna alla pagina Sommario](#)

[Ritorna alla pagina Sommario](#)

Funzioni di Dell™ QuickSet

Guida dell'utente della stazione di lavoro mobile Dell Precision™ M70

- [Selezione dell'icona QuickSet tramite clic](#)
- [Selezione dell'icona QuickSet tramite doppio clic](#)
- [Selezione dell'icona QuickSet tramite clic con il pulsante destro del mouse](#)

A seconda che si faccia clic, doppio clic o clic con il pulsante destro del mouse sull'icona  nella barra delle applicazioni Dell QuickSet viene eseguito in maniera diversa.

Selezione dell'icona QuickSet tramite clic

Fare clic sull'icona  per eseguire le seguenti operazioni.

- 1 Regolare le impostazioni di gestione del risparmio di energia tramite la [Procedura guidata di gestione del risparmio di energia](#).
 - 1 Regolare le dimensioni delle icone e delle barre degli strumenti.
 - 1 Selezionare una combinazione del risparmio energia definita nella [Procedura guidata di gestione del risparmio di energia](#).
 - 1 Attivare o disattivare la modalità di presentazione.
-

Selezione dell'icona QuickSet tramite doppio clic

Fare doppio clic sull'icona  per regolare le impostazioni di gestione del risparmio di energia tramite la [Procedura guidata di gestione del risparmio di energia](#).

Selezione dell'icona QuickSet tramite clic con il pulsante destro del mouse

Fare clic con il pulsante destro del mouse sull'icona  per eseguire le seguenti operazioni.

- 1 Visualizzare o nascondere il [Misuratore di luminosità](#).
- 1 Visualizzare o nascondere il [Misuratore del volume](#).
- 1 Attivare o disattivare l'[attività senza fili](#).
- 1 Visualizzare la *Guida di Dell QuickSet*.
- 1 Visualizzare le informazioni sulla versione e la data di copyright per il programma QuickSet installato sul computer.

Per ulteriori informazioni su QuickSet, fare clic con il pulsante destro del mouse sull'icona  nella barra delle applicazioni, quindi fare clic su **Help** (Guida).

[Ritorna alla pagina Sommario](#)

[Ritorna alla pagina Sommario](#)

Aggiunta e sostituzione di componenti

Guida dell'utente della stazione di lavoro mobile Dell Precision™ M70

- [Operazioni preliminari](#)
- [Memoria](#)
- [Modem](#)
- [Scheda Mini PCI](#)
- [Disco rigido](#)
- [Scheda interna con tecnologia senza fili Bluetooth®](#)
- [Batteria pulsante](#)

Operazioni preliminari

Questo capitolo illustra le procedure per la rimozione e installazione dei componenti nel computer. Salvo altresì indicato, ogni procedura presuppone che esistano le seguenti condizioni:

- 1 L'utente ha eseguito le operazioni indicate nelle sezioni "[Spegnimento del computer](#)" e "[Interventi sui componenti interni del computer](#)".
- 1 L'utente ha letto le istruzioni di sicurezza contenute nella *Guida alle informazioni sul prodotto Dell™*.
- 1 Un componente può essere sostituito o, se acquistato separatamente, installato eseguendo la procedura di rimozione in ordine inverso.

Strumenti consigliati

Le procedure in questo documento possono richiedere gli strumenti seguenti:

- 1 Cacciavite a punta piatta piccolo
- 1 Giravite a croce
- 1 Disco floppy o CD del programma per l'aggiornamento del BIOS flash

Spegnimento del computer

 **AVVISO:** Per non rischiare di perdere i dati, salvare e chiudere eventuali file aperti e uscire da tutti i programmi in esecuzione prima di spegnere il computer.

- 1 Arrestare il sistema operativo:
 - a. Salvare e chiudere i file aperti e arrestare i programmi in esecuzione, quindi fare clic sul pulsante **Start** e scegliere **Spegni computer**.
 - b. Nella finestra **Spegni computer** fare clic su **Spegni**.

Il computer si spegne dopo che il processo di arresto del sistema operativo termina.

- 2 Assicurarsi che il computer e le periferiche collegate siano spenti. Se il computer e le periferiche collegate non si sono spenti automaticamente a seguito della procedura di arresto del sistema operativo, spegnerli ora. Premere e tener premuto il pulsante di alimentazione per 4 secondi.

Prima di effettuare interventi sui componenti interni del computer

Per proteggere il computer da eventuali danni e per la sicurezza personale, attenersi alle indicazioni sulla sicurezza riportate di seguito.

 **ATTENZIONE:** Prima di eseguire le procedure descritte in questa sezione, seguire le istruzioni di sicurezza nella Guida alle informazioni sul prodotto.

 **ATTENZIONE:** Molte riparazioni possono essere eseguite solo da un tecnico di assistenza certificato. L'utente dovrà eseguire la risoluzione dei problemi e le semplici riparazioni autorizzate nella documentazione del prodotto Dell, o come indicato dal team di supporto e assistenza telefonica o in linea della Dell. Danni dovuti a riparazioni non autorizzate da Dell non sono coperte dalla garanzia. Leggere e seguire le istruzioni di sicurezza fornite assieme al prodotto.

 **AVVISO:** Maneggiare con cura componenti e schede. Non toccare i componenti o i contatti sulle schede. Manipolare una scheda dai bordi o dalla staffa metallica di montaggio. Maneggiare un componente, ad esempio un processore, dai bordi, non dai piedini.

 **AVVISO:** Per scollegare un cavo, afferrare il connettore o il serracavi, non il cavo stesso. Alcuni cavi dispongono di un connettore con linguette di blocco: se si scollega questo tipo di cavo, premere sulle linguette di blocco prima di scollegare il cavo. Mentre si estrae il connettore, tenerlo correttamente allineato per evitare che i piedini si pieghino. Inoltre, prima di collegare un cavo accertarsi che entrambi i connettori siano allineati e orientati in modo corretto.

 **AVVISO:** Per evitare di danneggiare il computer, eseguire la seguente procedura prima di cominciare ad intervenire sui componenti interni del computer.

1. Assicurarsi che la superficie di lavoro sia piana e pulita per prevenire eventuali graffi al coperchio del computer.
 2. [Spegnerne il computer.](#)
 3. Se il computer è collegato a una periferica di inserimento nell'alloggiamento di espansione (inserito), scollegarlo. Per istruzioni, consultare la documentazione fornita con la periferica di inserimento nell'alloggiamento di espansione.
- ➡ **AVVISO:** Per disconnettere un cavo di rete, prima scollegare il cavo dal computer, poi dalla periferica di rete.
4. Scollegare dal computer eventuali linee telefoniche o di telecomunicazione.
 5. Scollegare il computer e tutte le periferiche collegate dalle rispettive prese elettriche, quindi premere il pulsante di alimentazione per mettere a terra la scheda di sistema.
- ⚠ **ATTENZIONE:** Per evitare il rischio di scariche elettriche, scollegare sempre il computer dalla presa elettrica prima di aprire il coperchio.
- ➡ **AVVISO:** Prima di toccare qualsiasi componente interno del computer, scaricare a terra l'elettricità statica del corpo toccando una superficie metallica non verniciata, ad esempio sul retro del computer. Durante l'intervento toccare periodicamente una superficie metallica non verniciata per scaricare l'elettricità statica eventualmente accumulata che potrebbe danneggiare i componenti interni.
- ➡ **AVVISO:** Per collegare un cavo di rete, prima inserire il cavo nella periferica di rete, poi collegarlo al computer.
6. Rimuovere le Schede PC installate dallo slot per schede PC.
 7. Chiudere lo schermo e capovolgere il computer su una superficie di lavoro piana e pulita.
- ➡ **AVVISO:** Per evitare di danneggiare la scheda di sistema, è necessario rimuovere la batteria principale prima di intervenire sul computer.
8. Fare scorrere il dispositivo di chiusura dell'alloggiamento della batteria situato sul fondo del computer, quindi estrarre la batteria dall'alloggiamento.



9. Rimuovere i moduli installati, inclusa la batteria aggiuntiva, se installata.
10. Rimuovere il [disco rigido.](#)

Memoria

È possibile espandere la memoria del computer installando dei moduli di memoria sulla scheda di sistema. Per informazioni sulla memoria supportata dal computer, consultare "[Specifiche](#)". Assicurarsi di installare solo moduli di memoria adatti al computer.

⚠ **ATTENZIONE:** Prima di eseguire le procedure descritte in questa sezione, seguire le istruzioni di sicurezza riportate nella Guida alle informazioni sul prodotto.

📌 **N.B.** I moduli di memoria acquistati da Dell sono coperti dalla garanzia del computer.

Il computer ha due slot di memoria, DIMM A e DIMM B. DIMM A (situato sotto la tastiera) contiene il modulo di memoria di base così come è configurato dalla fabbrica. Se non si ordina memoria aggiuntiva, DIMM B (situato sul fondo del computer sotto lo sportello opzionale) è vuoto. In genere, se si aggiunge memoria, si installa un modulo di memoria in DIMM B. Se si aggiorna la memoria, potrebbe essere necessario installare memoria in DIMM A e B a seconda dell'entità dell'aggiornamento.

Modulo di memoria DIMM B

1. Seguire le procedure descritte in "[Operazioni preliminari](#)".
2. Capovolgere il computer, allentare le viti di fissaggio dallo sportello opzionale, quindi rimuovere lo sportello.



AVVISO: Per evitare danni al connettore dei moduli di memoria, non usare attrezzi per allargare i fermagli di fissaggio che bloccano il modulo di memoria.

3. Se si sta sostituendo un modulo di memoria, rimuovere quello precedentemente installato seguendo la procedura descritta.
 - a. Usando le punta delle dita, allargare con cautela i fermagli di fissaggio alle estremità del connettore dei moduli di memoria fino a far scattare il modulo fuori sede.
 - b. Estrarre il modulo dal connettore.

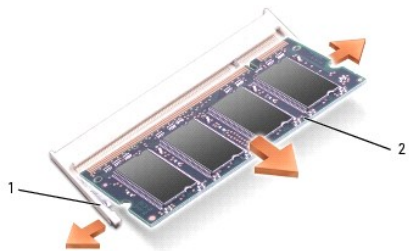

1	fermagli di fissaggio (2 per connettore)
2	modulo di memoria

4. Scaricare l'elettricità statica del corpo ed installare il nuovo modulo di memoria.

N.B. Se il modulo di memoria non è installato correttamente, il computer potrebbe non avviarsi correttamente, ma non viene visualizzato alcun messaggio di errore.

- a. Allineare la tacca del connettore sul bordo del modulo di memoria con la tacca nello slot del connettore.
- b. Inserire con decisione il modulo con un'angolazione di 45 gradi e ruotarlo verso il basso fino a quando non scatta in posizione. Se il modulo non scatta in posizione, rimuoverlo e reinstallarlo.

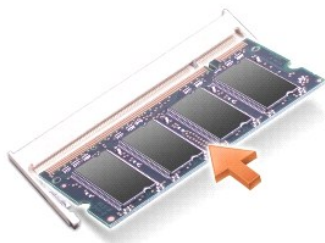

5. Ricollocare lo sportello opzionale.

➡ **AVVISO:** Se si incontra resistenza durante la chiusura dello sportello, rimuovere il modulo e reinstallarlo. Se si forza la chiusura dello sportello, si potrebbe danneggiare il computer.

6. Inserire la batteria nel suo alloggiamento o collegare l'adattatore c.a. al computer e a una presa elettrica.

7. Accendere il computer.

All'avvio il computer rileva la memoria aggiuntiva e aggiorna automaticamente le informazioni relative alla configurazione del sistema.

Per confermare la quantità di memoria installata nel computer, fare clic sul pulsante **Start**, quindi su **Guida in linea e supporto tecnico** e infine su **Informazioni sul computer**.

Modulo di memoria DIMM A

⚠ **ATTENZIONE:** Prima di effettuare interventi sul computer Dell™, leggere le istruzioni di sicurezza nella Guida alle informazioni sul prodotto.

➡ **AVVISO:** Per evitare possibili danni ai componenti all'interno del computer, scaricare l'elettricità statica dal proprio corpo prima di toccare un qualsiasi componente elettronico del computer. A tal fine, toccare una superficie di metallo non verniciata.

📌 **N.B.** I moduli di memoria acquistati da Dell sono coperti dalla garanzia del computer.

1. Seguire le procedure descritte in "[Operazioni preliminari](#)".

2. Rimuovere il coperchio dei comandi centrali.

- Aprire lo schermo completamente (180 gradi) in modo da trovarsi in posizione piana rispetto alla superficie di lavoro.
- Usare un cacciavite a punta piatta per fare leva sul coperchio di controllo centrale, a partire dal lato destro del computer.
- Solleverlo il coperchio di controllo centrale dal computer e metterlo da parte.

3. Rimuovere la tastiera.

- Rimuovere le due viti dalla parte superiore della tastiera
- Sollevarla delicatamente la tastiera ed estrarla dalle sue linguette per consentire l'accesso al connettore della tastiera.
- Tirare verso l'alto la linguetta del connettore della tastiera per scollegare la tastiera dalla scheda di sistema.

➡ **AVVISO:** Per evitare danni al connettore dei moduli di memoria, non usare attrezzi per allargare i fermagli metallici che proteggono il modulo di memoria.

4. Se si sta sostituendo un modulo di memoria, rimuovere quello precedentemente installato.

➡ **AVVISO:** Maneggiare il modulo di memoria tenendolo dai bordi e non toccarne i componenti.

- Usando le punta delle dita, allargare con cautela i fermagli di fissaggio alle estremità del connettore dei moduli di memoria fino a far scattare il modulo fuori sede.
- Estrarre il modulo dal connettore.

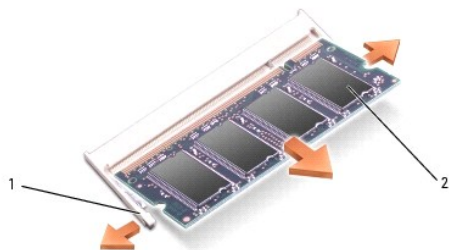

1	fermagli di fissaggio (2 per connettore)
2	modulo di memoria

5. Scaricare l'elettricità statica del corpo ed installare il nuovo modulo di memoria.
 - a. Allineare la tacca del modulo con la fessura al centro del connettore.
 - b. Inserire il modulo a fondo nel connettore e ruotarlo verso il basso finché non scatta in posizione. Se il modulo non scatta in posizione, rimuoverlo e reinstallarlo.

 **N.B.** Se il modulo di memoria non è installato correttamente, il computer non si avvia, Gli indicatori Bloc Num e Bloc Scorr lampeggiano circa dieci volte.

6. Reinstallare la tastiera.
 - a. Ricollegare il connettore della tastiera alla scheda di sistema.
 - b. Fare scorrere le linguette sul fondo della tastiera nuovamente nei rispettivi slot.
 - c. Reinserire e serrare le due viti nella parte superiore della tastiera.
7. Ricollocare il coperchio dei comandi centrali. Iniziando dal lato sinistro del computer, premere verso il basso sul coperchio di controllo fino ad avvertire che scatta in posizione.
8. Inserire la batteria nel suo alloggiamento o collegare l'adattatore c.a. al computer e a una presa elettrica.
9. Accendere il computer.

All'avvio il computer rileva la memoria aggiuntiva e aggiorna automaticamente le informazioni relative alla configurazione del sistema.

Per confermare la quantità di memoria installata nel computer, fare clic sul pulsante **Start**, quindi su **Guida in linea e supporto tecnico** e infine su **Informazioni sul computer**.

Modem

Se il modem opzionale è stato ordinato insieme al computer, quest'ultimo viene fornito con il modem già installato.

 **ATTENZIONE:** Prima di eseguire le procedure descritte in questa sezione, seguire le istruzioni di sicurezza riportate nella Guida alle informazioni sul prodotto.

1. Seguire le procedure descritte in "[Operazioni preliminari](#)".
2. Capovolgere il computer, allentare le viti di fissaggio dallo sportello opzionale, quindi rimuovere lo sportello.



3. Se un modem non è già installato, passare al [punto 4](#). Se si sta sostituendo un modem, rimuovere quello precedentemente installato.
 - a. Togliere le viti che fissano il modem alla scheda di sistema e metterle da parte.
 - b. Tirare verso l'alto l'apposita linguetta di tiramento per estrarre il modem dal connettore sulla scheda di sistema, quindi scollegare il cavo del modem.



1	cavo del modem
2	modem
3	vite

4. Collegare il cavo del modem al modem.

⚠ **AVVISO:** I connettori sono calettati per garantire il corretto inserimento. Se si incontra resistenza, controllare i connettori e allineare correttamente la scheda.

5. Allineare il modem con il foro della vite e inserire il modem nel connettore sulla scheda di sistema.

6. Riavvitare la vite per fissare il modem alla scheda di sistema.

7. Ricollocare lo sportello opzionale.

Scheda Mini PCI

Se la scheda Mini PCI è stata ordinata insieme al computer, quest'ultimo viene fornito con la scheda già installata.

⚠ **ATTENZIONE:** Prima di eseguire le procedure descritte in questa sezione, seguire le istruzioni di sicurezza riportate nella Guida alle informazioni sul prodotto.

1. Seguire le procedure descritte in "[Operazioni preliminari](#)".

2. Capovolgere il computer, allentare le viti di fissaggio dallo sportello opzionale, quindi rimuovere lo sportello.



3. Se una scheda PCI Mini non è stata già installata, passare al [punto 4](#). Se si sta sostituendo una scheda Mini PCI, rimuovere quella precedentemente installata.

- a. Rimuovere gli eventuali cavi collegati alla scheda PCI Mini.

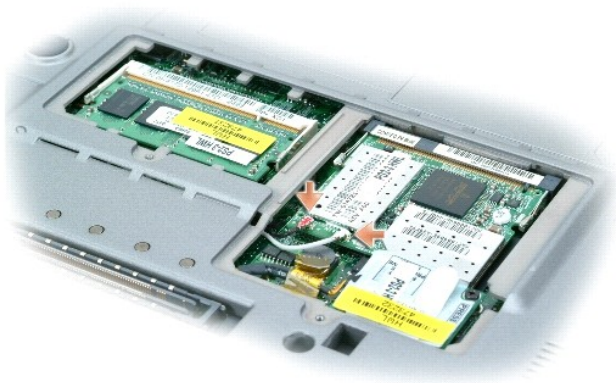

- b. Sganciare la scheda Mini PCI allargando le linguette metalliche di fissaggio fino a far scattare la scheda leggermente fuori sede.
c. Estrarre la scheda Mini PCI dal connettore.



➡ **AVVISO:** I connettori sono calettati per garantire il corretto inserimento. Se si incontra resistenza, controllare i connettori e allineare correttamente la scheda.

4. Allineare la scheda Mini PCI con un'angolazione di 45 gradi rispetto al connettore e inserirla fino a udire uno scatto.

➡ **AVVISO:** Per evitare di danneggiare la scheda Mini PCI, non posizionare mai i cavi né sopra né sotto la scheda.

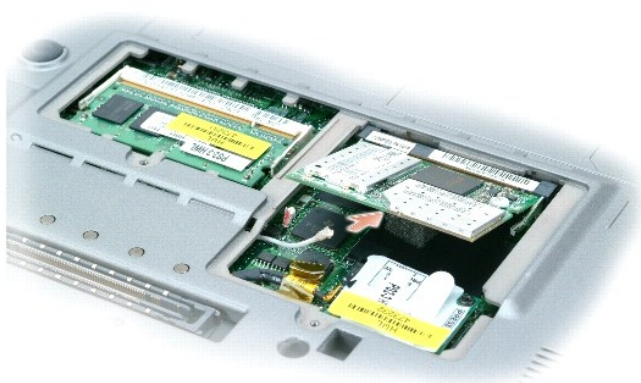



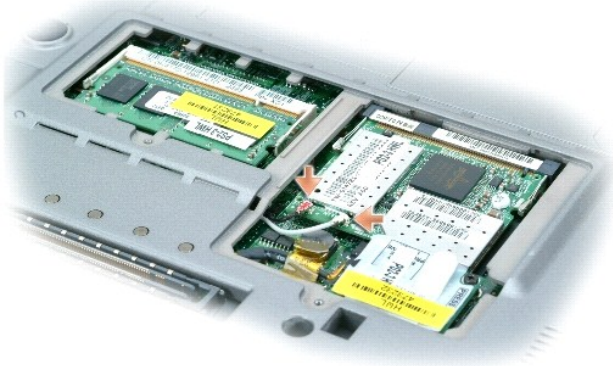

5. Collegare i cavi dell'antenna alla scheda PCI Mini.



6. Ricollocare lo sportello.



Disco rigido

-  **ATTENZIONE:** Non toccare l'alloggiamento metallico del disco rigido se l'unità è calda quando viene rimossa dal computer.
-  **ATTENZIONE:** Prima di effettuare interventi sui componenti interni del computer, seguire le istruzioni di sicurezza che si trovano nella Guida alle informazioni sul prodotto.
-  **AVVISO:** Per evitare la perdita di dati, [spegnere il computer](#) prima di rimuovere il disco rigido. Non rimuovere il disco rigido se il computer è acceso, in modalità di standby o in modalità di sospensione.
-  **AVVISO:** I dischi rigidi sono estremamente fragili, anche un lieve urto può danneggiarli.
-  **N.B.** Dell non garantisce la compatibilità, né fornisce supporto tecnico per dischi rigidi provenienti da altre fonti.

Per sostituire il disco rigido nel relativo alloggiamento, seguire la procedura descritta.

1. Seguire le procedure descritte in "[Operazioni preliminari](#)".
2. Capovolgere il computer e rimuovere le viti del disco rigido.



-  **AVVISO:** Quando il disco rigido non è inserito nel computer, riporlo in un involucro antistatico. Consultare "Protezione dalle scariche elettrostatiche" nella Guida alle informazioni sul prodotto.
3. Estrarre il disco rigido dal computer.
 4. Estrarre la nuova unità dall'imballaggio.
Conservare l'imballaggio originale, che potrà essere usato in futuro per riporre o spedire l'unità.
-  **AVVISO:** Esercitare una pressione uniforme per far scorrere l'unità in posizione. Esercitando una forza eccessiva è possibile danneggiare il connettore.
5. Far scorrere il disco rigido finché non è completamente inserito nell'alloggiamento.

6. Rimontare e serrare le viti.

N.B. Il CD Operating System e il CD Drivers and Utilities sono opzionali e potrebbero non essere spediti con tutti i computer.

7. Installare il sistema operativo del computer. Per istruzioni, consultare [Reinstallazione di Microsoft® Windows® XP](#).

8. Installare i [driver e le utilità](#) del computer. Per istruzioni, consultare [Reinstallazione di driver e utilità](#).

Scheda interna con tecnologia senza fili Bluetooth®

Se si è ordinata una scheda interna con tecnologia senza fili Bluetooth assieme al computer, la scheda è già installata.

ATTENZIONE: Prima di effettuare interventi sul computer, leggere le istruzioni di sicurezza nella Guida alle informazioni sul sistema.

Per sostituire la scheda di rete interna senza fili:

1. Seguire le procedure descritte in "[Operazioni preliminari](#)".
2. Rimuovere lo sportello di accesso sotto la batteria.

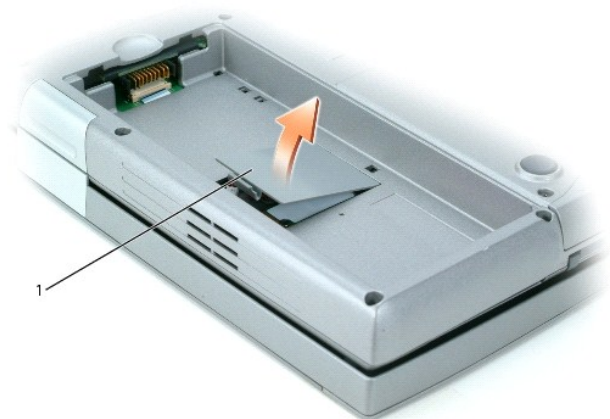

1	sportello di accesso
---	----------------------

AVVISO: Maneggiare la scheda tenendola per i bordi, evitando di toccare i piedini e i contatti. Scaricare a terra l'elettricità statica del corpo toccando un connettore metallico sul retro del computer. Ripetere periodicamente questa operazione nel corso della procedura.

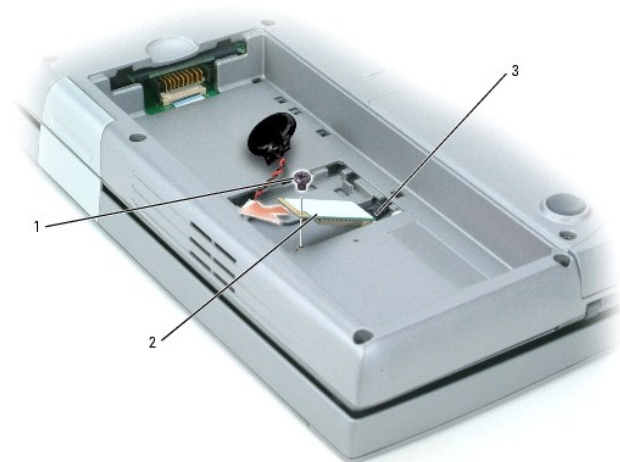

1	vite
---	------

2	scheda interna con tecnologia senza fili Bluetooth
3	connettore della scheda di sistema

3. Rimuovere la vite.
4. Estrarre la scheda dal connettore della scheda di sistema.
5. Rimuovere la scheda dal computer e metterla da parte.
6. Collegare la nuova scheda al connettore della scheda di sistema.

 **N.B.** La scheda e il connettore della scheda di sistema possono essere collegati in una sola configurazione. Se si incontra resistenza, controllare la configurazione e riprovare.

7. Inserire e stringere la vite.
8. Ricollegare lo sportello di accesso e premere delicatamente verso il basso sul dispositivo di chiusura fino ad avvertire uno scatto.
9. Reinscrivere la batteria.

Batteria pulsante

Il computer utilizza una batteria pulsante per conservare la data e l'ora anche quando il computer è spento. Tuttavia, dopo diversi anni, questa batteria potrebbe perdere la sua carica.

 **ATTENZIONE:** Prima di effettuare interventi sul computer, leggere le istruzioni di sicurezza nella Guida alle informazioni sul sistema.

1. Seguire le procedure descritte in "[Operazioni preliminari](#)".
2. Rimuovere lo sportello di accesso sotto la batteria.
3. Fare scorrere la batteria pulsante estraendola dalle linguette che la tengono in posizione.
4. Afferrare il cavo del connettore della batteria pulsante e scollegarlo dallo zoccolo della batteria pulsante.

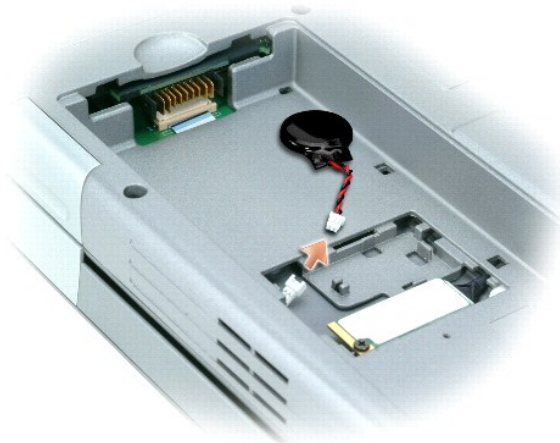

5. Collegare la nuova batteria pulsante allo zoccolo.

 **N.B.** Lo zoccolo e il connettore della batteria pulsante possono collegarsi in una sola configurazione. Se si incontra resistenza, controllare la configurazione e riprovare.

6. Fare scorrere la batteria pulsante sotto le linguette che la tengono in posizione.
7. Ricollegare lo sportello di accesso e premere delicatamente verso il basso sul dispositivo di chiusura fino ad avvertire uno scatto.

8. Reinserire la batteria.

[Ritorna alla pagina Sommario](#)

[Ritorna alla pagina Sommario](#)

Uso del programma di installazione di sistema

Guida dell'utente della stazione di lavoro mobile Dell Precision™ M70

- [Panoramica](#)
- [Visualizzazione delle schermate di configurazione del sistema](#)
- [Schermata di configurazione del sistema](#)
- [Opzioni usate di frequente](#)

Panoramica

 **N.B.** Il sistema operativo può configurare automaticamente la maggior parte delle opzioni disponibili nell'installazione di sistema, ignorando le opzioni impostate nel programma stesso. Un'eccezione è rappresentata dall'opzione External Hot Key (Tasto di scelta rapida esterno) che è possibile attivare e disattivare soltanto dal programma di installazione di sistema. Per maggiori informazioni sulla configurazione delle funzioni per il sistema operativo, consultare la [Guida in linea e supporto tecnico di Windows](#) (Windows XP).

È possibile utilizzare l'installazione del sistema come segue:

- 1 Per impostare o modificare le funzioni selezionabili dall'utente, ad esempio la password del computer
- 1 Per verificare le informazioni di configurazione correnti del computer, quali la quantità di memoria di sistema.

Dopo avere configurato il computer, eseguire il programma di installazione di sistema per acquisire familiarità con le informazioni di configurazione e le impostazioni opzionali. Si consiglia di annotare le informazioni per riferimento futuro.

Le schermate del programma di installazione di sistema visualizzano le informazioni di configurazione e le impostazioni correnti per il computer, ad esempio:

- 1 Configurazione del sistema
- 1 Sequenza d'avvio
- 1 Impostazioni della configurazione di avvio e della periferica di inserimento nell'alloggiamento di espansione
- 1 Impostazioni della configurazione di base della periferica
- 1 Impostazioni di protezione del sistema e della password del disco rigido

 **AVVISO:** La modifica di queste impostazioni è consigliabile solo agli utenti esperti o se è stata richiesta dal personale del supporto tecnico di Dell. Alcune modifiche possono compromettere il funzionamento del computer.

Visualizzazione delle schermate di configurazione del sistema

1. Accendere (o riavviare) il computer.
2. Quando appare il logo DELL™, premere immediatamente <F2>. Se si attende troppo a lungo e viene visualizzato il logo di Windows, attendere la visualizzazione del desktop di Windows. Arrestare quindi il sistema e riprovare.
3. Premere il tasto freccia GIÙ per posizionare il cursore sull'opzione **BIOS Setup** (Configurazione del BIOS).
4. Premere <Invio> per selezionare **Setup** (Configura).

Schermata di configurazione del sistema

La schermata di **configurazione del sistema** è composta da tre riquadri. Il riquadro di sinistra contiene un menu di categorie di controllo. Per mostrare o nascondere sottocategorie, selezionare una categoria (quale ad esempio **System** (Sistema), **Onboard Devices** (Periferiche integrate) o **Video**) e premere il tasto <Invio>. Il riquadro di destra visualizza informazioni sulla categoria o sottocategoria.

Il riquadro inferiore descrive come controllare l'installazione del sistema con le funzioni dei tasti. Utilizzare i tasti per selezionare una categoria, modificare le impostazioni o uscire dall'installazione del sistema.

Opzioni usate di frequente

Per alcune opzioni è necessario riavviare il sistema per rendere effettive le nuove impostazioni.

Modifica della sequenza di avvio

La *sequenza di avvio* o *ordine di avvio* indica al computer le unità in cui cercare il software richiesto per avviare il sistema operativo. È possibile controllare la sequenza di avvio e attivare/disattivare le periferiche utilizzando la pagina relativa alla **Sequenza di avvio** del programma di installazione del sistema.

 **N.B.** Per modificare temporaneamente la sequenza di avvio, consultare "[Esecuzione di una sequenza di avvio temporanea](#)".

La pagina **Sequenza d'avvio** visualizza un elenco generale delle periferiche avviabili che possono essere installate nel computer, tra cui sono incluse le periferiche riportate di seguito:

- 1 Unità a dischetti
- 1 Disco rigido interno
- 1 Periferica di memorizzazione USB
- 1 Unità CD/DVD/CD-RW
- 1 Disco rigido con alloggiamento modulare

 **N.B.** Solo le periferiche precedute da un numero sono avviabili.

Durante la procedura di avvio, il computer cerca i file di avvio del sistema operativo in ciascuna periferica abilitata, a partire dall'inizio dell'elenco. Quando vengono individuati i file, viene interrotta la ricerca e viene avviato il sistema operativo.

Per controllare le periferiche di avvio, selezionare (evidenziare) una periferica premendo il tasto freccia SU o GIÙ, quindi attivare o disattivare la periferica o modificarne l'ordine nell'elenco.

- 1 Per attivare o disattivare una periferica, evidenziare la voce e premere la barra spaziatrice. Le voci attivate sono precedute da un numero, quelle disattivate non lo sono.
- 1 Per riordinare una periferica nell'elenco, evidenziare la periferica e quindi premere <u> per spostare la periferica evidenziata verso l'alto o <d> (senza distinguere fra maiuscole e minuscole) per spostare la periferica evidenziata verso il basso.

Le modifiche apportate alla sequenza di avvio diventano effettive dopo il salvataggio e la chiusura del programma di installazione di sistema.

Esecuzione di un avvio temporaneo

È possibile impostare una sequenza di avvio temporanea senza dover accedere al programma di installazione di sistema. Questa procedura può inoltre essere usata per avviare il programma Dell Diagnostics dalla partizione dello strumento di diagnostica sul disco rigido.

1. Arrestare il sistema tramite il menu **Avvio**.
2. Se il computer è collegato a una periferica di inserimento nell'alloggiamento di espansione (inserito), scollegarlo. Per istruzioni, consultare la documentazione fornita con la periferica di inserimento nell'alloggiamento di espansione.
3. Collegare il computer a una presa elettrica.
4. Accendere il computer. Quando appare il logo DELL, premere <F12> immediatamente. Se si attende troppo a lungo e viene visualizzato il logo di Windows, attendere la visualizzazione del desktop di Windows. Arrestare quindi il sistema e riprovare.
5. Quando viene visualizzato l'elenco unità d'avvio, evidenziare l'unità dalla quale si desidera avviare e premere <Invio>.

L'avvio del computer verrà eseguito dall'unità selezionata.

Al successivo avvio del computer, viene ripristinato l'ordine di avvio precedente.

Modifica delle porte COM

Serial Port (Porta seriale), una sottocategoria di **Onboard Devices** (Periferiche integrate), consente di mappare l'indirizzo della porta seriale COM o disattivare la porta seriale ed il suo indirizzo, che libera le risorse del computer affinché un'altra periferica possa utilizzarle.

Attivazione del sensore a infrarossi

1. Sotto la categoria **Onboard Devices** (Periferiche integrate), premere <Invio> per selezionare l'impostazione **Fast IR** (Infrarossi veloce) e premere il tasto freccia destra o sinistra per modificare l'impostazione in una porta COM.

 **N.B.** L'impostazione predefinita è Off (Disattivata).

2. Premere <Invio> e quindi <Esc> per salvare le modifiche e uscire dal programma di installazione di sistema.

Dopo l'attivazione, il sensore infrarossi può essere usato per stabilire un collegamento con una periferica a infrarossi. Per configurare e utilizzare una periferica a infrarossi, consultare la documentazione di quest'ultima e la [Guida in linea e supporto tecnico di Windows](#).

[Ritorna alla pagina Sommario](#)

[Ritorna alla pagina Sommario](#)

Uso di schede Smart

Guida dell'utente della stazione di lavoro mobile Dell Precision™ M70

- [Informazioni sulle schede Smart](#)
- [Installazione di una scheda Smart](#)

Informazioni sulle schede Smart

Le schede smart sono dispositivi a forma di carte di credito con circuiti integrati interni. La superficie superiore della scheda smart di solito contiene un processore incorporato ubicato sotto il cuscinetto di contatto dorato. Grazie alle piccole dimensioni e ai circuiti integrati, le schede Smart sono strumenti utili per la protezione, la memorizzazione di dati e i programmi speciali. Con le schede Smart è possibile migliorare la protezione del sistema combinando ciò di cui dispone un utente (la scheda Smart) con qualcosa che solo l'utente conosce (un PIN) e fornire quindi un sistema di autenticazione utente più sicuro delle semplici password.

Installazione di una scheda Smart

⚠ ATTENZIONE: Prima di eseguire le procedure descritte in questa sezione, seguire le istruzioni di sicurezza riportate nella Guida alle informazioni sul prodotto.

È possibile installare una scheda smart mentre il computer è in funzione. Il computer rileva automaticamente la scheda.

Per installare una scheda smart, seguire la procedura descritta.

1. Sostenere la scheda in modo tale che il cuscinetto di contatto dorato sia rivolto verso lo slot della scheda Smart.

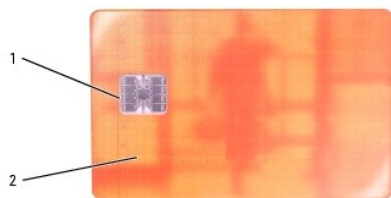

1	striscia di contatti dorati
2	scheda smart (parte superiore)

2. Fare scorrere la smart card nello slot corrispondente fino a quando non è completamente inserita nel relativo connettore. La scheda smart fuoriesce di circa 1,3 cm dallo slot. Lo slot per schede smart è situato accanto allo slot per schede PC.

Se in fase di inserimento della scheda si incontra troppa resistenza, non esercitare forza sulla scheda. Controllarne l'orientamento e quindi riprovare.



1	slot per schede smart
2	scheda smart

[Ritorna alla pagina Sommario](#)

[Ritorna alla pagina Sommario](#)

Specifiche

Guida dell'utente della stazione di lavoro mobile Dell Precision™ M70

Processore	
Tipo di processore	Intel® Pentium® M
Memoria cache L1	64 KB (interna)
Memoria cache L2	2 MB (sulla piastrina)
Frequenza del bus esterno	533 MHz

Informazioni di sistema	
Serie di chip di sistema	Intel 915PM
Larghezza del bus di dati	64 bit
Larghezza del bus della memoria DRAM	64 bit
Larghezza del bus di indirizzamento del processore	36 bit

Scheda PC	
Controller CardBus	controller CardBus TI 6515
Connettore per Schede PC	uno (supporta una scheda di Tipo I o di Tipo II)
Schede supportate	3,3 V e 5 V
Dimensione del connettore per scheda PC	80 piedini
Larghezza massima dei dati	PCMCIA 16 bit CardBus 32 bit

Scheda Smart	
Funzioni di lettura/scrittura	Legge e scrive su tutte le schede del microprocessore ISO 7816 1/2/3/4 (T=0, T=1)
Schede supportate	3 V e 5 V
Tecnologia di programma supportata	schede Java
Velocità di interfaccia	9600–115.200 bps
Livello EMV	certificazione di primo livello
Certificazione WHQL	PC/SC
Compatibilità	compatibile in ambiente PKI
Cicli di inserimento/espulsione	certificazione per un massimo di 100.000 cicli

Memoria	
Connettore dei moduli di memoria	due zoccoli SODIMM accessibili dall'utente
Capacità del modulo di memoria	256, 512 e 1024 MB
Tipo di memoria	533 DDRII SDRAM
Memoria minima	256 MB
Memoria massima	2 GB

Porte e connettori	
Seriale	connettore a 9 piedini, compatibile 16550C con buffer di 16 byte
Video	connettore a 15 fori
AUDIO	miniconnettore per microfono, miniconnettore per cuffie/altoparlanti stereo
USB	quattro connettori a 4 piedini conformi a USB 2.0
sensore infrarossi	porta compatibile con entrambe le specifiche 1.1 (Fast IR) e 1.0 (Slow IR) dell'associazione IrDA

S-Video uscita TV	connettore DIN miniaturizzato a 7 piedini per video composito S-video e S/PDIF (il cavo dell'adattatore audio digitale/TV supporta il video composito e S/PDIF)
Scheda Mini PCI	slot per schede miniaturizzate PCI di tipo IIIA
Modem	supporto RJ-11
Adattatore di rete	porta RJ-45

Comunicazioni	
Modem:	
Tipo	v.92 56K MDC
Controller	softmodem
Interfaccia	bus AC '97 interno
Adattatore di rete	LAN Ethernet da 1 GB sulla scheda di sistema
Comunicazione senza fili	supporto per tecnologia senza fili Bluetooth® e Wi-Fi PCI Mini interna

Video	
Tipo di video	accelerato dall'hardware a 128 bit
Bus di dati	PCI Express
Controller video	NVIDIA Quadro FX Go1400 256 MB
Memoria video	256 MB
Interfaccia LCD	LVDS
Supporto TV	NTSC o PAL in modalità S-Video e composita

Audio	
Tipo audio	AC'97 (audio software)
Controller audio	SigmaTel STAC9751
Conversione stereo	20 bit (digitale-analogico stereo), 18 bit (analogico-digitale stereo)
Interfacce:	
Interna	bus PCI/AC '97
Esterna	miniconnettore per microfono, miniconnettore per cuffie/altoparlanti stereo
Altoparlante	due altoparlanti a 4 ohm
Amplificatore dell'altoparlante interno	canale da 2 W a 4 ohm
Comando del volume	tasti di scelta rapida o menu dei programmi

Schermo	
Tipo (TFT a matrice attiva)	WXGA, WSXGA+ o WUXGA
Dimensioni:	
Altezza	222,5 mm max
Larghezza	344,5 mm
Diagonale	391,16 mm
Risoluzioni:	
WXGA	risoluzione massima 1280 x 800
WSXGA+	risoluzione massima 1680 x 1050
WUXGA	risoluzione massima 1920 x 1200
Frequenza di aggiornamento	60 Hz
Angolo di funzionamento	da 0° (chiuso) a 180°
Angoli di visualizzazione:	
WXGA orizzontale	40/40°
WXGA verticale	10/30°
WSXGA+ orizzontale	65/65°
WSXGA+ verticale	50/50°
WUXGA orizzontale	65/65°
WUXGA verticale	50/50°

Passo pixel:	
WXGA	0,2588
WSXGA+	0,1971
WUXGA	0,1725
Consumo energetico (pannello con retroilluminazione) (tipica):	
WXGA	5,0 W (max.)
WSXGA+	5,0 W (max.)
WUXGA	6,0 W (max.)
Controlli	La luminosità può essere controllata tramite tasti di scelta rapida.

Tastiera	
Numero di tasti	87 (Stati Uniti e Canada): 88 (Europa): 91 (Giappone)
Spostamento dei tasti	2,7 mm ± 0,3 mm
Spaziatura dei tasti	19,05 mm ± 0,3 mm
Layout	QWERTY/AZERTY/Kanji

Touchpad	
risoluzione posizione X/Y (modalità tabella grafica)	240 cpi
Dimensioni:	
Larghezza	area sensibile al tocco di 64,88 mm
Altezza	rettangolo da 48,88 mm

Track stick	
risoluzione posizione X/Y (modalità tabella grafica)	250 impulsi/sec a 100 gf
Dimensione	sporgenza di 0,5 mm rispetto ai tasti circostanti

Batteria	
Tipo	80 Wh
Dimensioni:	
Profondità	77,2 mm
Altezza	20,0 mm
Larghezza	187,03 mm
Peso	0,485 kg tipico
Tensione	14,8 V c.c.
Tempo di carica (approssimativo):	1 ora circa per raggiungere un valore di carica pari a 80%
Autonomia	varia in base alle condizioni operative e può essere notevolmente ridotto in alcune condizioni a consumo intenso. Consultare " Rendimento della batteria " per maggiori informazioni.
Durata (approssimativa)	500 cicli di scarica/ricarica
Intervallo della temperatura:	
Di funzionamento	da 0° a 35°C
Di magazzino	da -40° a 65°C

Adattatore c.a.	
Tensione in entrata	100-240 V c.a.
Corrente in entrata (massima)	1,5 A
Frequenza in entrata	50-60 Hz
Corrente in uscita	4,62 A

Alimentazione di uscita	90 W
Tensione nominale di uscita	19,5 V c.c.
Dimensioni:	
Altezza	27,94 mm
Larghezza	58,42 mm
Profondità	133,85 mm
Peso (con i cavi)	0,4 kg
Intervallo della temperatura:	
Di funzionamento	da 0° a 35°C
Di magazzino	da -40° a 65°C

Caratteristiche fisiche	
Altezza	42,4 mm
Larghezza	361,2 mm
Profondità	260,4 mm
Peso:	
Con modulo da viaggio e batteria da 80 Wh	3,035 kg tipico
Con unità CD e batteria da 80 Wh	3,230 kg tipico

Caratteristiche ambientali	
Intervallo della temperatura:	
Di funzionamento	da 0° a 35°C
Di magazzino	da -40° a 65°C
Umidità relativa (massima):	
Di funzionamento	dal 10% al 90% (senza condensa)
Di magazzino	dal 5% al 95% (senza condensa)
Vibrazione massima (usando uno spettro a vibrazione casuale che simula l'ambiente dell'utente):	
Di funzionamento	0,66 GRMS
Di magazzino	1,30 GRMS
Urto massimo (misurato con le testine del disco rigido in posizione di parcheggio e una larghezza di impulso emisinusoidale di 2 ms):	
Di funzionamento	122 G
Di magazzino	163 G
Altitudine (massima):	
Di funzionamento	da -15,2 a 3048 m
Di magazzino	da -15,2 a 10.668 m

[Ritorna alla pagina Sommario](#)

[Ritorna alla pagina Sommario](#)

Guida dell'utente della stazione di lavoro mobile Dell Precision M70

Per informazioni sulle caratteristiche e il funzionamento del computer, selezionare i collegamenti del sommario a sinistra. Per informazioni su altra documentazione fornita con il computer, consultare "[Ricerca di informazioni](#)".



N.B. Un N.B. (Nota Bene) indica informazioni importanti che contribuiscono a migliorare l'utilizzo del computer.



AVVISO: Un AVVISO indica un danno potenziale all'hardware o perdita di dati e spiega come evitare il problema.



ATTENZIONE: Un messaggio di ATTENZIONE indica un rischio di danni alla proprietà, lesioni personali o morte.

Per un elenco completo delle abbreviazioni e degli acronimi, consultare il "[Glossario](#)".



N.B. Alcune funzioni o servizi potrebbero non essere disponibili per alcuni computer o in alcuni Paesi.

Le informazioni contenute nel presente documento sono soggette a modifiche senza preavviso.
© 2005 Dell Inc. Tutti i diritti riservati.

È severamente vietata la riproduzione, con qualsiasi strumento, senza l'autorizzazione scritta di Dell Inc.

Marchi commerciali usati nel presente documento: *Dell*, il logo *DELL*, *DellNet*, *Dimension*, *Dell TravelLite*, *Inspiron*, *Latitude*, *OptiPlex*, *PowerApp*, *PowerEdge*, *PowerConnect*, *PowerVault*, *Dell Precision* e *Undock & Go* sono marchi commerciali di Dell Inc.; *Intel*, *Pentium*, e *SpeedStep* sono marchi depositati di Intel Corporation; *Microsoft*, *Windows* e *Outlook* sono marchi depositati di Microsoft Corporation; *Bluetooth* è un marchio depositato di Bluetooth SIG, Inc. ed è utilizzato per concessione da Dell Inc.; *ENERGY STAR* è un marchio depositato della agenzia U.S. Environmental Protection Agency. Quale partner di ENERGY STAR, la Dell Inc. ha determinato che questo prodotto è conforme alle direttive ENERGY STAR sul consumo energetico.

Altri marchi e nomi commerciali possono essere utilizzati in questo documento sia in riferimento alle aziende che rivendicano il marchio e i nomi che ai prodotti stessi. Dell Inc. nega qualsiasi partecipazione di proprietà relativa a marchi e nomi commerciali diversi da quelli di sua proprietà.

Marzo 2005 N/P D5983 Rev. A01

[Ritorna alla pagina Sommario](#)

[Ritorna alla pagina Sommario](#)

In viaggio con il computer

Guida dell'utente della stazione di lavoro mobile Dell Precision™ M70

- [Identificazione del computer](#)
- [Imballaggio del computer](#)
- [Suggerimenti per il viaggio](#)

Identificazione del computer

- 1 Annettere al computer un identificatore o un biglietto da visita.
- 1 Annotare il Numero di servizio e riportarlo in luogo sicuro e separato dal computer o dalla custodia per il trasporto. In caso di smarrimento o furto, indicare il numero di servizio al momento di sporgere denuncia o quando si comunica l'accaduto a Dell.
- 1 Creare un file sul desktop di Microsoft® Windows® denominato **se_ritrovato**, e immettervi le informazioni di carattere personale, quali il nome, l'indirizzo e il numero di telefono.
- 1 Rivolgersi al proprio istituto bancario per verificare la disponibilità di etichette di identificazione in codice.

Imballaggio del computer

- 1 Rimuovere le periferiche esterne eventualmente collegate al computer e riportarle in un luogo sicuro. Rimuovere tutti i cavi collegati alle Schede PC installate e [rimuovere tutte le Schede PC estese](#).
 - 1 Per rendere il computer il più leggero possibile, rimuovere le eventuali periferiche installate nell'alloggiamento dei moduli e installare il modulo Dell TravelLite™.
 - 1 Caricare completamente la batteria principale e le eventuali batterie di ricambio da portare in viaggio.
 - 1 Arrestare il sistema.
 - 1 Scollegare l'adattatore c.a..
- ➡ **AVVISO:** La presenza di corpi estranei sulla tastiera o sul palm rest potrebbe danneggiare lo schermo al momento della chiusura.
- 1 Rimuovere dalla tastiera e dal supporto per i polsi eventuali corpi estranei, quali graffette metalliche, penne o carta, quindi chiudere lo schermo.
 - 1 Usare la custodia opzionale per il trasporto di Dell™ per riporre il computer unitamente agli accessori.
 - 1 Evitare di imballare il computer insieme a oggetti quali schiuma da barba, acqua di colonia, profumi o generi alimentari.
 - 1 Proteggere il computer, le batterie e il disco rigido da temperature eccessivamente basse o elevate, esposizione diretta ai raggi solari, sporco, polvere o liquidi.
- ➡ **AVVISO:** Se il computer è stato esposto a temperature eccessivamente basse o elevate, attendere che raggiunga la temperatura ambiente per 1 ora prima di accenderlo.
- 1 Posizionare il computer in modo che non scivoli nel baule dell'automobile o negli scomparti per i bagagli sull'aereo.
- ➡ **AVVISO:** Non spedire il computer come bagaglio.
- ➡ **AVVISO:** Se si sceglie di conservare il computer dopo averlo disinserito, accertarsi che il sistema sia stato arrestato o portato in modalità standby, altrimenti si potrebbe causare il rapido esaurimento della batteria o il surriscaldamento del computer.

Suggerimenti per il viaggio

- ➡ **AVVISO:** Non spostare il computer mentre l'unità ottica è in uso, in quanto potrebbe causare la perdita di dati.
- 1 È consigliabile disattivare l'attività senza fili sul computer per ottimizzare l'autonomia della batteria. Per disattivare l'attività senza fili, premere <Fn><F2>.
 - 1 È consigliabile modificare le opzioni di gestione del risparmio di energia per ottimizzare l'autonomia della batteria.
 - 1 Se si attraversano Paesi stranieri, munirsi dei documenti di proprietà, o di autorizzazione all'uso del computer se è di proprietà della società, per velocizzare le pratiche doganali. Esaminare le normative doganali dei Paesi che si attraverseranno e valutare la possibilità di ottenere dalle autorità competenti un carnet internazionale (noto anche come *passaporto delle merci*).
 - 1 Accertarsi di disporre degli adattatori adeguati al tipo di prese elettriche in uso presso i paesi che si visiteranno.
 - 1 Verificare presso il proprio istituto bancario se esiste una forma di assistenza durante il viaggio per gli utenti di computer portatili.

Viaggio in aereo

- 1 Accertarsi di disporre di una batteria carica nell'eventualità che venga richiesto di accendere il computer.



AVVISO: Non fare passare il computer attraverso il metal detector. Si consiglia di farlo passare attraverso un dispositivo a raggi X o chiedere che venga ispezionato manualmente.

- 1 Prima di usare il computer su un aereo, accertarsi che sia permesso. Alcune compagnie aeree non consentono l'uso di apparecchiature elettroniche durante il volo. Nessuna compagnia aerea consente l'uso di apparecchiature elettroniche durante il decollo e l'atterraggio.

In caso di smarrimento o furto

- 1 Sporgere denuncia di smarrimento o furto del computer alle autorità competenti. Nella descrizione del computer indicare il numero di servizio. Richiedere che venga assegnato un numero di pratica e annotarlo insieme all'ufficio, all'indirizzo e al numero di telefono dell'autorità competente. Se possibile, richiedere un nome di contatto.



N.B. Se si conosce la località in cui è avvenuto lo smarrimento o il furto, rivolgersi alle autorità di quella zona. Se non si conosce la località, rivolgersi alle autorità della propria zona di residenza.

- 1 Nel caso in cui il computer sia un bene aziendale, notificare l'accaduto all'ufficio competente dell'azienda.
- 1 Contattare il Assistenza tecnica clienti di Dell per notificare lo smarrimento del computer. Fornire il numero di servizio del computer, il numero di pratica e il nome, l'indirizzo e il numero di telefono dell'autorità competente presso cui è stata sporta la denuncia. Se disponibile, fornire il nome di contatto.

Il rappresentante dell'assistenza tecnica clienti di Dell registrerà i dati forniti dall'utente sotto il numero di servizio del computer e contrassegnerà il computer come smarrito o rubato. Nel caso in cui qualcuno richieda assistenza tecnica dalla Dell e fornisca quel numero di servizio, il computer verrà automaticamente identificato come smarrito o rubato. Il rappresentante proverà ad ottenere il numero di telefono e l'indirizzo del richiedente. Dell contatterà quindi l'autorità competente presso cui è stata sporta la denuncia di smarrimento.

[Ritorna alla pagina Sommario](#)

[Ritorna alla pagina Sommario](#)

Connessione ad una rete locale senza fili

Guida dell'utente della stazione di lavoro mobile Dell Precision™ M70

- [Determinazione della tipologia di rete](#)
- [Connessione ad una rete senza fili in Microsoft® Windows® XP](#)
- [Completamento della connessione di rete senza fili \(Impostazioni di protezione\)](#)

- ☒ **N.B.** Queste istruzioni sulla rete non si applicano a prodotti cellulari o con tecnologia senza fili Bluetooth®.
- ☒ **N.B.** Per configurare un computer senza fili operante col sistema operativo Windows 2000, consultare la Guida dell'utente fornita assieme all'adattatore della rete senza fili.
- ☒ **N.B.** Il software di gestione del risparmio di energia Dell QuickSet può disabilitare la scheda di rete senza fili. Se la scheda per reti senza fili non funziona, consultare la Guida di QuickSet facendo clic sull'icona di QuickSet nella barra delle applicazioni, quindi facendo clic su Help (Guida in linea).

Determinazione della tipologia di rete

- ☒ **N.B.** La maggior parte delle reti senza fili sono del tipo d'infrastruttura.

Le reti senza fili si dividono in due categorie—reti d'infrastruttura e reti ad-hoc. Una rete d'infrastruttura utilizza router o punti di accesso per connettere diversi computer. Una rete ad-hoc non utilizza router o punti di accesso ed è costituita da computer che trasmettono gli uni agli altri. Per ottenere ulteriore assistenza per la configurazione della connessione senza fili, visitare l'indirizzo support.dell.com e ricercare la parola chiave *wireless setup*.

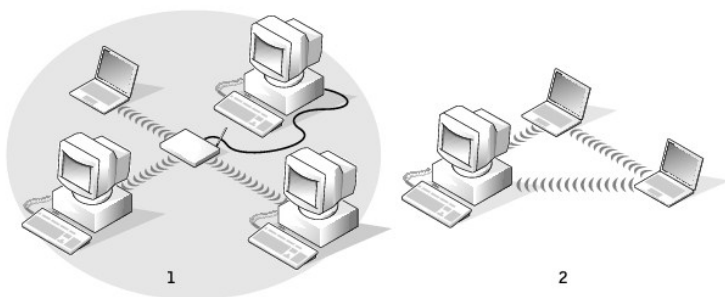

1	rete d'infrastruttura
2	rete ad-hoc

Connessione ad una rete senza fili in Microsoft® Windows® XP

La scheda di rete senza fili richiede il software e i driver specifici per collegarsi ad una rete. Il software è già installato. Se il software viene rimosso o danneggiato, seguire le istruzioni incluse nella Guida dell'utente per la scheda di rete senza fili. La Guida dell'utente è situata nel CD *Drivers and Utilities* (che potrebbe essere stato fornito assieme al computer) nella categoria "User's Guides-Network User's Guides" (Guida dell'utente-Guide dell'utente di rete). La Guida dell'utente è disponibile anche sul disco rigido e sul sito Web del supporto tecnico della Dell all'indirizzo support.dell.com.

- ☒ **N.B.** Il CD Drivers and Utilities è opzionale e potrebbe non essere spedito con tutti i computer.

Quando si accende il computer, appare un popup dall'icona di rete nell'area di notifica ogni volta che è rilevata una rete nell'area per cui il computer non è configurato.



1. Fare clic sulla finestra a comparsa o sull'icona di rete per configurare il computer per una delle reti senza fili disponibili.

La finestra **Connessioni di rete senza fili** elenca le reti senza fili disponibili nella propria area.

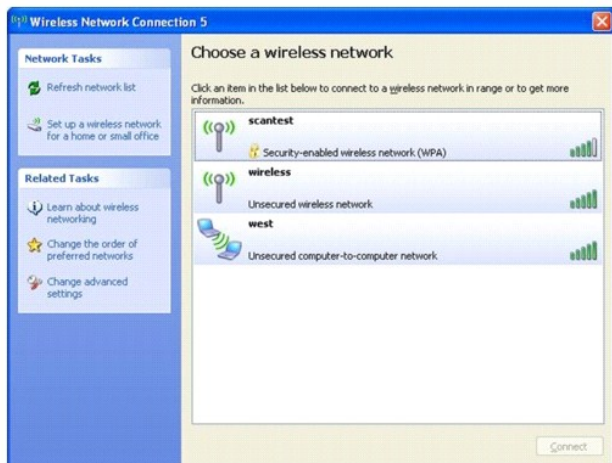

2. Fare clic per selezionare la rete che si desidera configurare, quindi fare clic su **Connect** (Collega) o fare doppio clic sul nome della rete nell'elenco. Se si seleziona una rete protetta (identificata da un'icona ) , è necessario immettere una chiave WEP o WPA quando è richiesto.

 **N.B.** Le impostazioni di protezione della rete sono univoche per la rete. Dell non può fornire questa informazione.

La rete viene configurata automaticamente.

 **N.B.** Il computer richiede fino a 1 minuto per collegarsi alla rete.

Dopo che il computer viene configurato per la rete senza fili selezionata, un'altra finestra a comparsa avvisa che il computer è connesso alla rete selezionata.



Successivamente, ogni volta che si esegue il collegamento al computer nell'area della rete senza fili, la stessa popup avvisa della connessione di rete senza fili.

Completamento della connessione di rete senza fili (Impostazioni di protezione)

Per completare la connessione di rete, è necessario cambiare le impostazioni di protezione senza fili in modo che siano compatibili con la rete senza fili alla quale si sta provando a connettersi. Scegliere una delle seguenti opzioni di connessione basate sulle impostazioni di protezione per la rete:

- 1 Connessione a una rete senza requisiti relativi alla protezione (tipica per reti domestiche e di piccoli uffici)
- 1 Connessione a una rete con requisiti di protezione ad Accesso protetto Wi-Fi (WPA)
- 1 Connessione a una rete con requisiti di protezione a protocollo equivalente cablato (WEP)

 **N.B.** Le impostazioni di protezione della rete sono univoche per la rete. Dell non può fornire questa informazione.

Connessione a una rete senza requisiti relativi alla protezione

1. Nel campo **Reti preferite**, fare clic sul nome della rete senza fili.
2. Fare clic su **Proprietà**.
3. Dal menu a discesa **Autenticazione di rete**, selezionare **Apri**.

Versioni precedenti del software senza fili di Dell™ possono non contenere il menu a discesa. Se si sta utilizzando una versione precedente, fare clic per togliere il segno di spunta dalla casella di controllo **Crittografia dati (abilitato WEP)** e passare al [punto 5](#).

4. Dal menu a discesa **Crittografia dati**, selezionare **Disattivata**.

 **N.B.** Il computer richiede fino a 1 minuto per collegarsi alla rete.

5. Fare clic su **OK**.

La configurazione della rete è completa.

Connessione a una rete con requisiti di protezione ad accesso protetto Wi-Fi (WPA)

Le istruzioni seguenti sono le fasi di base per connettersi a una rete WPA. Se la rete richiede un nome utente, una password o le impostazioni di dominio, consultare le istruzioni di configurazione nella Guida dell'utente per la scheda di rete senza fili.

 **N.B.** I protocolli WPA richiedono che l'utente conosca le impostazioni di Autenticazione di rete e di crittografia dati per la rete senza fili. Inoltre, la rete protetta WPA può richiedere impostazioni speciali, quali una chiave di rete, un nome utente, una password ed il nome di dominio.

1. Nel campo **Reti preferite**, fare clic sul nome della rete senza fili.
2. Fare clic su **Proprietà**.
3. Dal menu a discesa **Autenticazione di rete**, selezionare il tipo di autenticazione di rete.

Se non viene visualizzato il menu a discesa, è necessario aggiornare il software di rete senza fili prima di continuare. Scaricare e installare la versione più recente del software del driver di rete senza fili dal sito Web del supporto di Dell all'indirizzo support.dell.com.

4. Dal menu a discesa **Crittografia dati**, selezionare il tipo di crittografia dei dati.
5. Se la rete senza fili richiede una chiave, inserirla nel campo **Chiave di rete**.

 **N.B.** Il computer richiede fino a 1 minuto per collegarsi alla rete.

6. Fare clic su **OK**.

La configurazione della rete è completa.

Connessione a una rete con requisiti di protezione a protocollo equivalente cablato (WEP)

1. Nel campo **Reti preferite**, fare clic sul nome della rete senza fili.
2. Fare clic su **Proprietà**.
3. Dal menu a discesa **Autenticazione di rete**, selezionare **Apri**.

Versioni precedenti del software di rete senza fili di Dell possono non contenere il menu a discesa. Se si sta utilizzando una versione precedente, fare clic per spuntare la casella di controllo **Crittografia dati (abilitato WEP)** e passare al [punto 5](#).

4. Dal menu a discesa **Crittografia dati**, selezionare **WEP**.
5. Se la rete senza fili non richiede una chiave di rete, ad esempio una password, passare al [punto 8](#).
6. Fare clic per deselezionare la casella di controllo **La chiave viene fornita automaticamente**.
7. Immettere la chiave di rete WEP nel campo **Chiave di rete**.
8. Inserire nuovamente la chiave di rete WEP nel campo **Conferma chiave di rete**.

 **N.B.** Il computer richiede fino a 1 minuto per collegarsi alla rete.

9. Fare clic su **OK**.

La configurazione della rete è completa.

[Ritorna alla pagina Sommario](#)

[Ritorna alla pagina Sommario](#)

Uso di Microsoft® Windows® XP

Guida dell'utente della stazione di lavoro mobile Dell Precision™ M70

- [Guida in linea e supporto tecnico](#)
- [Account utente e Cambio rapido utente](#)
- [Visualizzazione classica di Microsoft® Windows®](#)
- [Installazione di una rete domestica o per l'ufficio](#)
- [Pulitura guidata desktop](#)
- [Firewall della connessione ad Internet](#)
- [Trasferimento delle informazioni a un nuovo computer](#)
- [Tecnologia Data Execution Prevention \(DEP\)](#)

Guida in linea e supporto tecnico

 **N.B.** I sistemi operativi Microsoft® Windows® XP Home Edition e Windows XP Professional hanno funzioni e aspetti diversi. Inoltre le opzioni disponibili in Windows XP Professional sono diverse se il computer è collegato a un dominio.

La Guida in linea e supporto tecnico fornisce supporto con Windows XP ed offre altri strumenti didattici e di supporto. Con la Guida in linea e supporto tecnico, è possibile:

1. Consente di accedere alle guide dell'utente relative all'hardware e al software del computer.
1. Fornisce informazioni dettagliate sul computer tra cui i registri di errore e di configurazione.
1. Fornisce l'accesso a strumenti didattici e di supporto installati sul computer.
1. Consente di cercare gli argomenti che contengono le parole specificate dall'utente.

Per accedere alla Guida in linea e supporto tecnico di Windows, fare clic sul pulsante **Start**, quindi scegliere **Guida in linea e supporto tecnico**.

Visualizzazione classica di Microsoft® Windows®

È possibile cambiare l'aspetto del desktop di Windows, del menu **Avvio** e del Pannello di controllo in modo che corrisponda a quello dei precedenti sistemi operativi Windows.

 **N.B.** Le procedure in questo documento sono state scritte per la visualizzazione predefinita di Windows, pertanto potrebbero non funzionare se l'utente ha configurato il computer Dell™ con la visualizzazione classica di Windows.

Desktop

1. Fare clic sul pulsante **Start** e fare clic su **Pannello di controllo**.
2. In **Scegliere una categoria**, fare clic su **Aspetto e temi**.
3. In **Scegliere un'operazione...**, fare clic su **Cambiare il tema del computer**.
4. Nella casella di riepilogo a discesa **Tema**, selezionare **Windows classico**.
5. Fare clic su **OK**.

Menu di avvio

1. Fare clic con il pulsante destro del mouse su **Start**, quindi su **Proprietà**.
2. Selezionare la scheda **Menu Avvio**.
3. Selezionare **Menu di avvio classico** e fare clic su **OK**.

Pannello di controllo

1. Fare clic sul pulsante **Start** e fare clic su **Pannello di controllo**.
 2. Nel pannello di sinistra, fare clic su **Passa alla visualizzazione classica**.
-

Pulitura guidata desktop

Per impostazione predefinita, Pulitura guidata desktop sposta i programmi che non sono usati frequentemente in una cartella designata 7 giorni dopo la prima accensione del computer e, in seguito, ogni 60 giorni. L'aspetto del menu **Avvio** cambia con lo spostamento dei programmi.

Per disattivare la Pulitura guidata desktop, eseguire la seguente procedura.

 **N.B.** È possibile eseguire la Pulitura guidata desktop in qualsiasi momento facendo clic su Pulitura desktop in Esegui Pulitura guidata desktop ogni 60 giorni.

1. Fare clic con il pulsante destro del mouse in un punto vuoto del desktop e fare clic su **Proprietà**.
2. Selezionare la scheda **Desktop** e fare clic su **Personalizza desktop**.
3. Fare clic su **Esegui Pulitura guidata desktop ogni 60 giorni** per rimuovere il segno di spunta.
4. Fare clic su **OK**.

Per eseguire Pulitura guidata desktop in qualsiasi momento, seguire la procedura descritta.

1. Fare clic con il pulsante destro del mouse in un punto vuoto del desktop e fare clic su **Proprietà**.
2. Selezionare la scheda **Desktop** e fare clic su **Personalizza desktop**.
3. Fare clic su **Pulitura desktop**.
4. Quando viene visualizzata Pulitura guidata desktop fare clic su **Avanti**.
5. Nell'elenco dei collegamenti deselegionare tutti i collegamenti che si desidera mantenere sul desktop e fare clic su **Avanti**.
6. Fare clic su **Fine** per rimuovere i collegamenti selezionati e chiudere la procedura guidata.

Trasferimento delle informazioni a un nuovo computer

Il sistema operativo Microsoft® Windows® XP offre un Trasferimento guidato file e impostazioni che consente di spostare da un computer di origine a un nuovo computer una serie di dati, tra i quali:

- 1 Messaggi di posta elettronica
- 1 Impostazioni della barra degli strumenti
- 1 Dimensioni delle finestre
- 1 Segnalibri Internet

È possibile trasferire i dati al nuovo computer su una rete o una connessione seriale, oppure memorizzarli su un supporto rimovibile, ad esempio un CD scrivibile o un disco floppy, per trasferirli sul nuovo computer.

 **N.B.** È possibile trasferire informazioni dal vecchio computer a quello nuovo collegando direttamente un cavo seriale alle porte di input/output (I/O) dei due computer. Per trasferire dati su una connessione seriale, è necessario accedere all'utilità Connessioni di rete dal Pannello di controllo ed eseguire altri passaggi di configurazione, ad esempio la configurazione di una connessione avanzata e l'assegnazione del computer host e del computer guest.

Per istruzioni sull'installazione di una connessione diretta via cavo tra due computer, cercare nel sito Web Microsoft Knowledge Base, l'Articolo della Knowledge Base n.305621, dal titolo How to Set Up a Direct Cable Connection Between Two Computers in Windows XP.

Per trasferire informazioni ad un nuovo computer, è necessario eseguire il Trasferimento guidato file e impostazioni. È possibile utilizzare il CD *Operating System* per questo processo o creare un disco per il trasferimento guidato con l'utilità Trasferimento guidato.

Esecuzione del Trasferimento guidato file e impostazioni col CD *Operating System*

 **N.B.** Questa procedura richiede il CD *Operating System*. Questo CD è opzionale e potrebbe non essere incluso in tutti i computer.

Per preparare il nuovo computer al trasferimento dei file:

1. Fare clic sul pulsante **Start** e scegliere **Trasferimento guidato file e impostazioni**.
2. Quando appare la schermata di benvenuto di **Trasferimento guidato file e impostazioni**, fare clic su **Avanti**.
3. Nella schermata **Specificare il computer**, fare clic su **Nuovo computer** e su **Avanti**.

4. Nella schermata **Si dispone di un CD di Windows XP?** , fare clic su **Si utilizzerà la procedura guidata contenuta nel CD di Windows XP** e su **Avanti**.
5. Quando appare la schermata **Passare al vecchio computer**, passare al computer vecchio o sorgente. *Non* fare clic su **Avanti** in questo momento.

Per copiare i dati dal vecchio computer:

1. Nel vecchio computer, inserire il CD *Operating System* di Windows XP.
2. Nella schermata **Microsoft Windows XP**, fare clic su **Esegui altre operazioni**.
3. Nella schermata **Scegliere un'opzione**, fare clic su **Trasferisci file e impostazioni**.
4. Nella schermata di benvenuto di **Trasferimento guidato file e impostazioni**, fare clic su **Avanti**.
5. Nella schermata **Specificare il computer** , fare clic su **Vecchio computer** e su **Avanti**.
6. Nella schermata **Selezionare la modalità di trasferimento**, fare clic sul metodo di trasferimento preferito.
7. Nella schermata **Selezionare gli elementi da trasferire** , selezionare gli elementi che si desidera trasferire e fare clic su **Avanti**.

Dopo la copia delle informazioni, appare la schermata **Completamento fase di raccolta**.

8. Fare clic su **Fine**.

Per trasferire i dati al nuovo computer:

1. Nella schermata **Passare al vecchio computer** sul nuovo computer, fare clic su **Avanti**.
2. Nella schermata **Specificare il percorso di file e cartelle**,selezionare il metodo scelto per il trasferimento delle impostazioni e dei file e fare clic su **Avanti**.

I file e le impostazioni raccolte verranno lette e applicate al nuovo computer.

Una volta applicate tutte le impostazioni e i file, appare la schermata **Operazione completata**.

3. Fare clic su **Operazione completata** e riavviare il nuovo computer.

Esecuzione del Trasferimento guidato file e impostazioni senza il CD *Operating System*

Per eseguire il Trasferimento guidato file e impostazioni senza il CD *Operating System*, è necessario creare un disco Trasferimento guidato che consente di creare un file di immagine di backup su un supporto rimovibile.

Per creare un disco Trasferimento guidato, utilizzare il nuovo computer con Windows XP ed eseguire la seguente procedura:

1. Fare clic sul pulsante **Start**.
2. Fare clic su **Trasferimento guidato file e impostazioni**.
3. Quando appare la schermata di benvenuto di **Trasferimento guidato file e impostazioni**, fare clic su **Avanti**.
4. Nella schermata **Specificare il computer** , fare clic su **Nuovo computer** e su **Avanti**.
5. Nella schermata **Si dispone di un CD di Windows XP?** fare clic su **Crea il disco nell'unità seguente:** e fare clic su **Avanti**.
6. Inserire il supporto rimovibile, ad esempio un disco floppy o un CD, e fare clic su **OK**.
7. Al termine della creazione del disco, appare il messaggio **Passare al vecchio computer**, *non* fare clic su **Avanti**.
8. Passare al vecchio computer.

Per copiare i dati dal vecchio computer:

1. Sul vecchio computer, inserire il **Wizard Disk** (Disco della procedura guidata).
2. Fare clic sul pulsante **Start**, quindi scegliere **Esegui**.
3. Nel campo **Apri** nella finestra **Esegui**, digitare **a:\fastwiz** e fare clic su **OK**.

4. Nella schermata di benvenuto di **Trasferimento guidato file e impostazioni**, fare clic su **Avanti**.
5. Nella schermata **Specificare il computer**, fare clic su **Vecchio computer** e su **Avanti**.
6. Nella schermata **Selezionare la modalità di trasferimento**, fare clic sul metodo di trasferimento preferito.
7. Nella schermata **Selezionare gli elementi da trasferire**, selezionare gli elementi che si desidera trasferire e fare clic su **Avanti**.

Dopo la copia delle informazioni, appare la schermata **Completamento fase di raccolta**.

8. Fare clic su **Fine**.

Per trasferire i dati al nuovo computer:

1. Nella schermata **Passare al vecchio computer** sul nuovo computer, fare clic su **Avanti**.
2. Nella schermata **Specificare il percorso di file e cartelle**, selezionare il metodo scelto per il trasferimento delle impostazioni e dei file e fare clic su **Avanti**. Seguire le istruzioni visualizzate.

I file e le impostazioni raccolte verranno lette e applicate al nuovo computer.

Una volta applicate tutte le impostazioni e i file, appare la schermata **Operazione completata**.

3. Fare clic su **Operazione completata** e riavviare il nuovo computer.

 **N.B.** Per maggiori informazioni su questa procedura, ricercare nel sito dell.support.com il documento n. PA1089586 (How Do I Transfer Files From My Old Computer to My New Dell Computer Using the Microsoft® Windows® XP Operating System? - Come trasferire file dal mio vecchio computer al nuovo computer Dell utilizzando il sistema operativo Microsoft® Windows® XP).

Account utente e Cambio rapido utente

Aggiunta di account utente

Al termine dell'installazione del sistema operativo Microsoft® Windows® XP, l'amministratore del computer o un utente con diritti di amministratore può creare account utente aggiuntivi seguendo la procedura descritta.

1. Fare clic sul pulsante **Start** e fare clic su **Pannello di controllo**.
2. Nella finestra **Pannello di controllo** fare clic su **Account utente**.
3. In **Scegliere un'operazione...**, fare clic su **Crea nuovo account**.
4. In **Nome del nuovo account**, digitare il nome del nuovo utente, quindi fare clic su **Avanti**.
5. In **Scegliere un tipo di account**, fare clic su una delle seguenti opzioni:
 1. **Amministratore del computer** — L'utente può modificare tutte le impostazioni relative al computer.
 1. **Limitato** — L'utente può solo modificare le proprie impostazioni personali, quali la password. Inoltre non è possibile installare programmi o usare Internet.

 **N.B.** È possibile che siano disponibili opzioni aggiuntive a seconda del sistema operativo in uso, Windows XP Home Edition o Windows XP Professional. Inoltre le opzioni disponibili in Windows XP Professional sono diverse se il computer è collegato a un dominio.

6. Fare clic su **Crea account**.

Cambio rapido utente

 **N.B.** Cambio rapido utente non è disponibile se il computer esegue Windows XP Professional ed è un membro di un dominio di computer o se la memoria del computer è inferiore a 128 MB.

Cambio rapido utente consente a più utenti di accedere al computer senza richiedere la disconnessione dell'utente precedente.

1. Fare clic sul pulsante **Start** e quindi su **Disconnetti**.
2. Nella finestra **Disconnessione da Windows**, fare clic su **Cambia utente**.

Quando si utilizza Cambio rapido utente, i programmi che gli utenti precedenti stavano utilizzando continuano a funzionare nello sfondo; ciò potrebbe causare

un rallentamento del tempo di risposta del computer. Inoltre i programmi multimediali, quali giochi e software DVD, potrebbero non funzionare in modalità Cambio rapido utente. Per ulteriori informazioni, consultare la [Guida in linea e supporto tecnico](#).

Installazione di una rete domestica o per l'ufficio

Installazione guidata rete

Con il sistema operativo Microsoft® Windows® XP è disponibile **Installazione guidata rete** che assiste l'utente durante la procedura di condivisione di file, di stampanti o di una connessione Internet, tra i computer in ambito domestico o in un piccolo ufficio.

1. Fare clic sul pulsante **Start**, scegliere **Tutti i programmi**→ **Accessori**→ **Comunicazioni**, quindi fare clic su **Installazione guidata rete**.
2. Nella schermata di benvenuto Installazione guidata rete, fare clic su **Avanti**.
3. Fare clic su **Elenco di controllo per la creazione di una rete**.

 **N.B.** La selezione del metodo di connessione Il computer è connesso direttamente a Internet abilita il firewall integrato fornito con Windows XP Service Pack 1 (SP1) o versioni successive.

4. Completare l'elenco di controllo e la preparazione richiesta.
 5. Ritornare all'Installazione guidata rete e seguire le istruzioni sullo schermo.
-

Firewall della connessione ad Internet

Firewall connessione Internet fornisce la protezione di base contro l'accesso al computer da parte di utenti non autorizzati durante la connessione a Internet. **Il firewall viene automaticamente attivato quando si esegue Installazione guidata rete. Quando il firewall è attivo per una connessione di rete, la relativa icona viene visualizzata su sfondo rosso nell'area Connessioni di rete del Pannello di controllo.**

Si noti che, nonostante l'attivazione del firewall per la connessione a Internet, l'uso di un programma antivirus rimane comunque un requisito essenziale.

Per maggiori informazioni, consultare la [Guida in linea e supporto tecnico](#) (Microsoft® Windows® XP).

Tecnologia Data Execution Prevention (DEP)

Il sistema potrebbe includere la tecnologia di prevenzione dell'esecuzione dei dati (data execution prevention, DEP), che è supportata da Microsoft® Windows® XP Service Pack 2 (SP2). Questa funzione impedisce l'esecuzione di codice nelle regioni di memoria del computer che sono riservate alla memorizzazione dei dati. Quando viene eseguito un tentativo di eseguire codice da un'area contrassegnata come memoria di dati, DEP aiuta il sistema a rilevare questa azione, intercettare il codice e sollevare un'eccezione per impedire l'esecuzione del codice. Se il sistema supporta la tecnologia DEP, è attivato come impostazione predefinita per i programmi e servizi essenziali di Windows.

Per maggiori informazioni su questa tecnologia di protezione della memoria, ricercare nel sito Web della Knowledge Base di Microsoft l'articolo della Knowledge Base n. 875352 per dettagli sulla funzione di prevenzione dell'esecuzione dei dati (DEP - data execution prevention).

Se si riceve un messaggio di errore "Data Execution Prevention" (Prevenzione dell'esecuzione dei dati) in Microsoft Windows XP Service Pack 2, consultare l'articolo della Knowledge Base di Microsoft n. 875351.

[Ritorna alla pagina Sommario](#)